

# ABGASSYSTEME AUS EDELSTAHL & KUNSTSTOFF RAUCHROHRE & VERBINDUNGSLEITUNGEN



## GESAMTPREISLISTE 2025

 **Bertrams**  
Präzision in Bestform

Bitte berücksichtigen Sie die – ab dem  
01.01.2025 – gültigen und produkt-  
gruppenspezifischen Material-Teue-  
rungszuschläge (MTZ).

## ... FÜR ABGASSYSTEME

- einwandige Schornstein-Einsatzrohre
- doppelwandige Schornstein- und Abgasanlagen
- Abgassysteme aus Kunststoff
- Verbindungsleitungen aus
  - Edelstahl V2A und V4A
  - ALU, FAL und 2 mm Stahl
  - ALU weiß pulverbeschichtet
- senothermbeschichtete Ofenrohre für Kamin- und Pelletlöfen
- Zubehör für Abgasführungen
  - Schalldämpfer
  - Zugregler
  - Wärmedämmschalen

Inhaltsverzeichnis   Systemübersicht	Produktgruppe	Seite	Register
<b>DW</b> Edelstahl Fertig-Schornsteine	22/25	3	
<b>DW</b> Kaminkopfverlängerungen	22/25	19	
<b>Brandschutz-Wanddurchführungen</b> (L90)	16	20	Register 1: Abgassysteme aus Edelstahl
<b>EWR</b> Schornstein-Einsatzrohre	21	22	
<b>EWR</b> Kaminkopfverlängerungen	21	32	
<b>CaminoFix</b> Leichtbauschacht (L90)	02	36	Register 2: Leichtbauschächte/ Zubehör
<b>Zubehör</b> Abgasschalldämpfer, Zugbegrenzer usw.	16	40	
<b>Polyline</b> Abgassysteme aus Kunststoff	40/41	44	Register 3: Abgassysteme aus Kunststoff
<b>VLE+</b> Abgasrohrsysteme aus Edelstahl   Verbindungsleitung (V4A)	19	52	
<b>VLE</b> Abgasrohrsysteme aus Edelstahl   Verbindungsleitung (V2A)	17	54	
<b>FAL</b> Verbindungsstücke aus feueraluminiertem Stahlblech	13	56	Register 4: Rauchrohre/ Verbindungsleitungen
<b>ALU</b> Abgasrohrsystem aus Aluminium	14	60	
<b>ST-Pu</b> Verbindungsstücke (Rauchrohre) aus Stahlblech, 2mm	08	62	
<b>ALU-Pu</b> Abgasrohrsystem aus Aluminium, weiß pulverbeschichtet	04	64	
<b>Pelletino</b> Rauchrohre für Pelletöfen	10	66	Register 5: Rauchrohre für Kamin-/ Pelletöfen
<b>Camino</b> Rauchrohre für Kaminöfen	05/07	70	
<b>Downhill</b> Wäscheabwurfssystem aus Edelstahl	01	74	Register 6: Rauchrohre für Kamin-/ Pelletöfen
<b>HKP</b> Heizkesselpodeste	60	76	Register 7: Wäscheabwurfssysteme

# Bertrams DW Edelstahl Fertig-Schornsteine

## TECHNISCHE DATEN

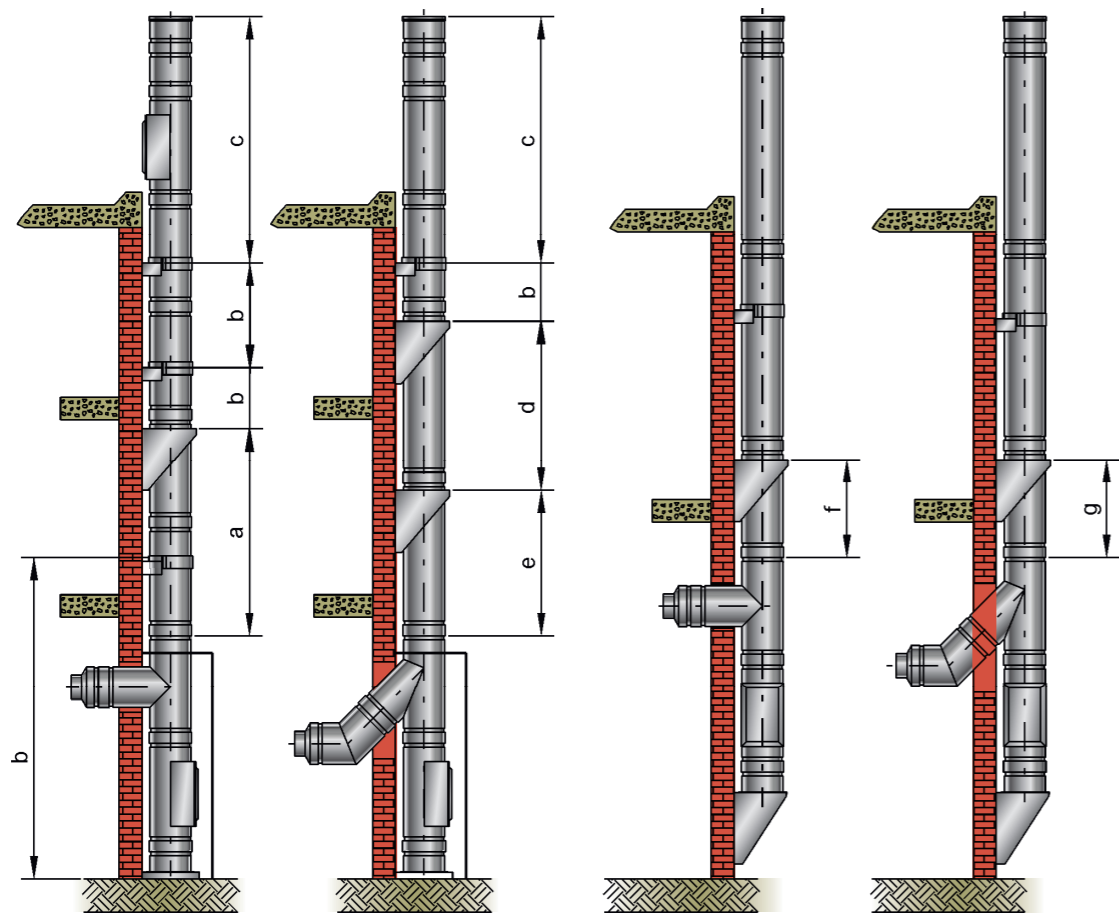

DW-Typ	80	100	130	150	160	180	200	250	300	350	400	450	500	550	600
Innen- Ø (mm)	80	100	130	150	160	180	200	250	300	350	400	450	500	550	600
Außen- Ø (mm)	150	170	200	220	250	250	270	320	370	420	470	520	570	620	670
Querschnittsfläche (m²)	0,005	0,008	0,013	0,018	0,020	0,025	0,031	0,049	0,071	0,096	0,126	0,159	0,196	0,238	0,283
Wärmedämmung (mm)	35	35	35	35	45	35	35	35	35	35	35	35	35	35	35
Dämmstoffart	Mineralwolle, Keramikfaser														
Wärmeleitfähigkeit W/(mK)	Mitteltemperatur 50°C: 0,047; 100°C: 0,054; 150°C: 0,062; 200°C: 0,07														
Materialstärke und Materialgüte	Innenschale s = 0,4/0,6 mm, 1.4404 / 1.4571 / 1.4539 Außenschale s = 0,4/0,6 mm, 1.4301														
Betriebsweise	Unterdruck / Überdruck / trocken / kondensierend														
Zulassung	CE – Zertifikat-Nr.: 0432 – CPR – 00358 – 01														

### Statische Aufbauhöhen und Bedingungen Maße aus Bild 1 – 4 in m

DW-Typ	80	100	130	150	160	180	200	250	300	350	400	450	500	550	600
a Höhe auf SA90° bei Bodenmontage	18	18	18	17	15	15	15	13	13	18	17	16	16	15	15
b Abstand zwischen Befestigungen	4	4	4	4	4	4	4	4	4	4	4	4	4	4	4
c Höhe über der letzten Befestigung	3	3	3	3	3	3	3	3	3	3	3	3	3	3	3
d Höhe auf Zwischenstütze	18	18	33	29	23	23	20	16	13	9	8	7	6	5	5
e Höhe auf SA45° bei Bodenmontage	-	-	19	18	17	17	16	15	14	20	20	19	19	18	18
f Höhe auf SA90° bei Wandmontage	18	18	18	17	15	15	15	13	13	9	8	7	6	5	5
g Höhe auf SA45° bei Wandmontage	-	-	19	19	17	17	16	15	13	9	8	7	6	5	5

## LEICHTE PLANUNG

- geeignet für alle Brennstoffe (Öl, Gas, Festbrennstoffe)
- einsetzbar für alle Regelfeuerstätten
- Abmessungen von Ø 80 bis Ø 600
- einheitliche Konstruktion bis Ø 600
- installierte Längenmaße 1000 mm, 500 mm und 250 mm
- umfangreiches Zubehör
- druck- und kondensatsichere Betriebsweise bis 200°C
- trockene Betriebsweise bis 600°C

## LEICHTE, WIRTSCHAFTLICHE MONTAGE UND AUSFÜHRUNG

- Abstände der Wandbefestigungen: 4 m
- freistehendes Kragende bis 3 m, ab der obersten Befestigung
- Elementbauweise
- kondensatdichte Ausführung
- breites, formschlüssiges, selbstzentrierendes Klemmband
- einfache Doppelmantel-Stecktechnik

## HOHE SICHERHEIT

- Rauchgasführung und Außenmantel längsnahtgeschweißt
- Außenmantel aus Edelstahl 1.4301
- Rauchgasführung aus Edelstahl 1.4571 / 1.4404 / 1.4539
- 4-Lippen-Spezialdichtung bei druckdichter Variante

Mündungselement

Wandbefestigungsband WB50 oder WBN alle 4,0 m und max. 3,0 m freies Kragende

Rohrelement RL 250, RL 500 oder RL 1000

Abgasrohrkupplung AKP oder Wanddurchführung WDF

Schornsteinanschlussstück SA90, SA87 oder SA45

Reinigungselement RE

Verankerungsplatte VPI

Konsolenblech KOE oder Wandkonsole K-Profil

### Abgassysteme nach EN 1856-1 bzw. DIN V 18 160-1

CE-Zertifikat Nr.: 0432 – CPR – 00358 – 01

	DW/DW-FU		DW-D
Konventioneller Schornstein	Abgasleitung		
Trockene Betriebsweise	Feuchteunempfindliche Betriebsweise		
Unterdruck	Unterdruck	Unter-/Überdruck (< 200 Pa)	
Öl, Gas, Festbrennstoffe	Öl, Gas	Öl, Gas	
DN 80-300	EN 1856-1 T600 N1 D V3-L50040-G50	EN 1856-1 T400 N1 W V2-L50040-050	EN 1856-1 T200 H1 W V2-L50060-040
DN 350-450	EN 1856-1 T600 N1 D V3-L50040-G75	EN 1856-1 T400 N1 W V2-L50040-075	EN 1856-1 T200 H1 W V2-L50060-060
DN 500-600	EN 1856-1 T600 N1 D V3-L50040-G100	EN 1856-1 T400 N1 W V2-L50040-0100	EN 1856-1 T200 H1 W V2-L50060-080

# Bertrams DW Komplett-Pakete

## EDELSTAHL FERTIGSCHORNSTEIN

- für Gesamthöhen von 4,70-10,70 m
- CE Zertifikat Nr.: 0432-CPD-00358-01
- Rauchgasführung aus Edelstahl (V4A): 1.4404 / 1.4571
- geeignet für alle Brennstoffe (Öl, Gas und feste Brennstoffe)
- einsetzbar für alle Regelfeuerstätten
- höchste Korrosionswiderstandsklasse "V3"
- ausgestattet mit einer 35 mm Wärmedämmung
- geeignet für eine Dauertemperaturbelastung von 600°C (T600)
- EN 1856-1 T600 N1 D V3 L50040 G(50) z. B.: feste Brennstoffe, Kaminöfen, Biomassekessel
- EN 1856-1 T400 N1 W V2 L50040 O(50) z. B.: Öl- oder Gas-NT-Kessel
- Auch mit "W3G" Zulassung und dem Werkstoff 1.4539 erhältlich – Preise auf Anfrage!
- Der aufgeführte Bausatz ist NICHT für den Anschluss von Brennwertkesseln bzw. Kessel mit Abgaswärmetauscher geeignet!

## LIEFERUMFANG 4,70 M PAKET

- 1x Mündungselement ME
- 1x Rohrelement RL 500
- 3x Rohrelemente RL 1000
- 1x Schornsteinanschlussstück 90° SA90
- 1x Abgasrohrkupplung Pro AKP
- 1x Reinigungselement RE
- 1x isolierte Verankerungsplatte VPI
- 1x Wandbefestigung 50 mm WB50 (●)

Alle notwendigen Bauteile für einen kompletten Schornstein (Bodenmontage) sind im Lieferumfang enthalten. Bei höheren Schornsteinen einfach mit den entsprechenden Rohrlängen und Wandbefestigungen ergänzen.

Durchmesser	Art.-Nummer	Brutto Preis
DN 130	22KP130	2.240,00
DN 150	22KP150	2.459,00
DN 160	22KP160	2.616,00
DN 180	22KP180	2.763,00
DN 200	22KP200	3.069,00
DN 250	22KP250	3.851,00

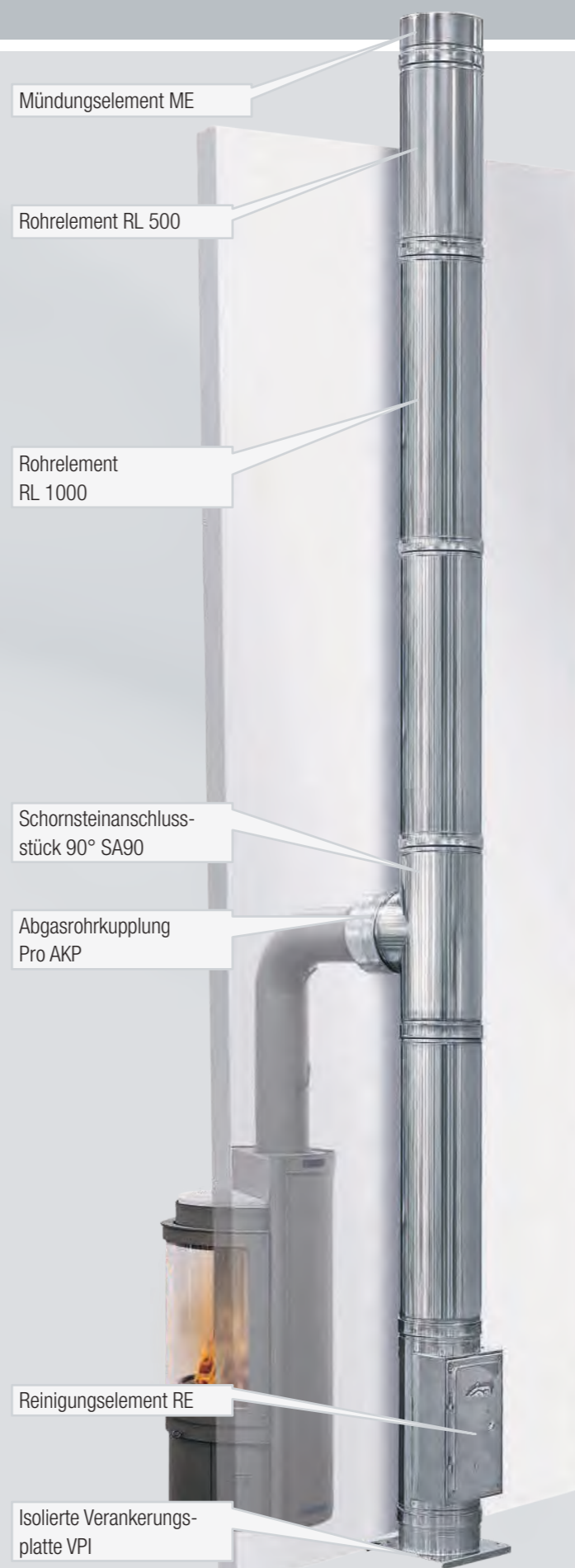

## PREISAUFGSTELLUNG DW FÜR UNTERSCHIEDLICHE HÖHEN

Ø Höhe	Art. Nr.	Rohre 1000 mm	Wand-befestigung	DW Komplett-Pakete					
				Ø 130 €	Ø 150 €	Ø 160 €	Ø 180 €	Ø 200 €	Ø 250 €
4,7 m	22KP...	3	1	2.240,00	2.459,00	2.616,00	2.763,00	3.069,00	3.851,00
5,7 m	22KP2-...	4	1	2.509,00	2.754,50	2.935,00	3.107,00	3.447,50	4.376,00
6,7 m	22KP3-...	5	2	2.846,00	3.123,00	3.333,00	3.527,50	3.909,00	4.990,00
7,7 m	22KP4-...	6	2	3.115,00	3.419,00	3.652,00	3.872,00	4.290,00	5.517,00
8,7 m	22KP5-...	7	2	3.383,00	3.712,00	3.971,00	4.216,00	4.669,00	6.046,00
9,7 m	22KP6-...	8	2	3.652,00	4.008,00	4.291,00	4.561,00	5.050,00	6.574,00
10,7 m	22KP7-...	9	3	3.990,00	4.376,00	4.689,00	4.982,00	5.509,00	7.185,00

DW Bauteile zur Ergänzung der Komplett-Pakete (Auszug HVP 22-25)							
Beschreibung	Art.-Nr.	Ø 130 €	Ø 150 €	Ø 160 €	Ø 180 €	Ø 200 €	Ø 250 €
1 Konsolbleche aus Edelstahl, Wandabstand 50 mm	22KOE...	115,50	135,50	168,50	168,50	184,00	218,00
Verstellbare Wandkonsole, für alle Ø; die genauen Maße entnehmen Sie bitte der technischen Dokumentation DW (k = Länge der Konsole)	22K...	K 400: 242,50		K 494: 262,50	K 554: 277,00		
2	22K...	K 604: 311,50		K 704: 347,00	K 820: 380,50		
3 Wandbefestigung, Wandabstand 50 mm	22WB50-...	68,00	74,00	78,50	78,50	80,00	--
4 Wandhalter verstellbar für Wandbefestigung (22WB50 ist nicht enthalten), für alle Ø, WH = Wandabstand in mm	22WH...	WH 150: 84,50		WH 250: 111,00	WH 350: 172,50		
5 Wandboxführung isoliert, verstellbar 190-400 mm, inkl. Wandfutter	22WDF...	187,00	193,50	204,50	218,00	255,00	330,00
Rohrelement, inst. Länge 1000 mm	22RL1000-...	267,50	294,50	319,00	343,50	378,50	527,50
6 Rohrelement, inst. Länge 500 mm	22RL500-...	168,50	175,50	187,00	199,50	233,50	298,00
Rohrelement, inst. Länge 250 mm	22RL250-...	115,50	131,00	137,00	144,50	164,50	187,00
7 Regenhaube	22RH...	78,50	83,50	94,00	94,00	106,50	146,00
8 Segmentbogen 15°	22SB15-...	122,00	141,00	156,00	160,50	174,00	196,00
Segmentbogen 30°	22SB30-...	147,00	160,50	172,50	184,00	199,50	222,50
9 Dacheindichtungsflansch kompl. VA 0°-15°, inkl. Regenkragen	22DE15VA...VA	243,00	243,00	265,00	265,00	265,00	282,50
Dacheindichtungsflansch kompl. VA 15°-30°, inkl. Regenkragen	22DE30VA...VA	243,00	243,00	265,00	265,00	265,00	282,50
10 Dacheindichtung VA/Bleiflansch 15°-30°, inkl. Regenkragen	22DE30VA...	335,00	343,50	362,50	362,50	392,50	424,00
Dacheindichtung VA/Bleiflansch 30°-45°, inkl. Regenkragen	22DE45VA...	410,50	431,00	454,00	454,00	509,50	537,00
11 Regenkragen lose, als Wandrossette	22RK...VA	38,50	39,50	49,50	49,50	50,50	51,50
DW Blendblech für Dachschräge 0°-30° Neigung, Glanzblech VA mit Hinterlüftung	22BL30VA...H	165,50	165,50	204,50	204,50	204,50	--
DW Blendblech für Dachschräge 30°-45° Neigung, Glanzblech VA mit Hinterlüftung	22BL45VA...H	165,50	165,50	204,50	204,50	204,50	--

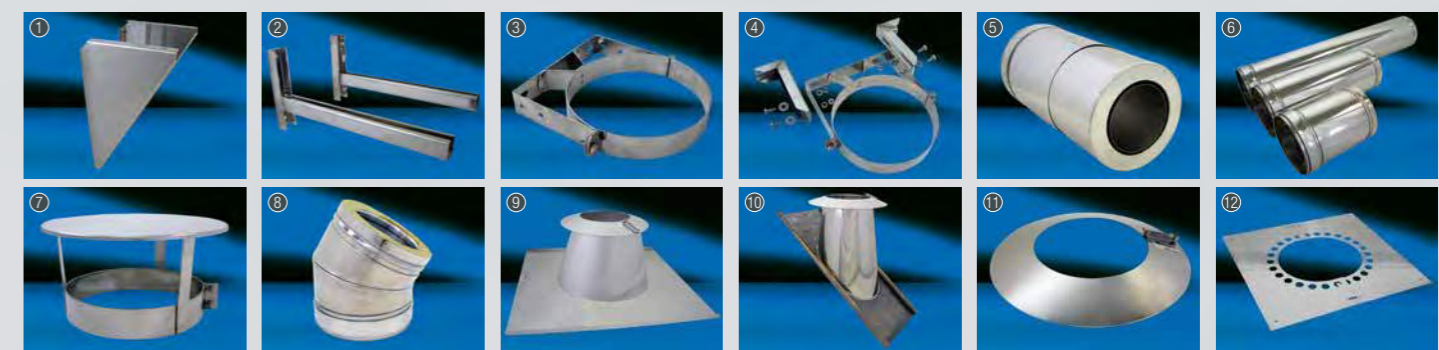

Technische Änderungen und Preiskorrekturen vorbehalten. Die angegebenen Preise verstehen sich zzgl. des jeweils gültigen MTZ. Für Bestellungen mit einem Nettowarenwert von < € 50,-,- erheben wir eine Bearbeitungsgebühr von pauschal € 12,-,- je Bestellung.

Technische Änderungen und Preiskorrekturen vorbehalten. Die angegebenen Preise verstehen sich zzgl. des jeweils gültigen MTZ. Für Bestellungen mit einem Nettowarenwert von < € 50,-,- erheben wir eine Bearbeitungsgebühr von pauschal € 12,-,- je Bestellung.

# Bertrams DW Komplett-Pakete

## EDELSTAHL FERTIGSCHORNSTEIN MIT WANDDURCHFÜHRUNG

- für eine Gesamthöhe von 4,70 m
- CE Zertifikat Nr.: 0432-CPD-00358-01
- Rauchgasführung aus Edelstahl (V4A): 1.4404/1.4571
- geeignet für alle Brennstoffe (Öl, Gas und feste Brennstoffe)
- einsetzbar für alle Regelfeuerstätten
- höchste Korrosionswiderstandsklasse "V3"
- ausgestattet mit einer 35 mm Wärmedämmung
- geeignet für eine Dauertemperaturbelastung von 600°C (T600)
- EN 1856-1 T600 N1 D V3 L50040 G(50) z. B.: feste Brennstoffe, Kaminöfen, Biomassekessel
- EN 1856-1 T400 N1 W V2 L50040 O(50) z. B.: Öl- oder Gas-NT-Kessel
- Auch mit "W3G" Zulassung und dem Werkstoff 1.4539 erhältlich – Preise auf Anfrage!
- Der aufgeführte Bausatz ist NICHT für den Anschluss von Brennwertkesseln bzw. Kessel mit Abgaswärmetauscher geeignet!

## LIEFERUMFANG 4,70 M PAKET

- 1x Mündungselement ME
- 1x Rohrelement RL 500
- 3x Rohrelemente RL 1000
- 1x Schornsteinanschlussstück 90° SA90
- 1x Wandboxführung isoliert, inkl. Wandfutter, verstellbar 190-400 mm (☉)
- 1x Reinigungselement RE
- 1x isolierte Verankerungsplatte VPI
- 1x Wandbefestigung 50 mm WB50 (☉)

Alle notwendigen Bauteile für einen kompletten Schornstein (Bodenmontage) sind im Lieferumfang enthalten. Bei höheren Schornsteinen einfach mit den entsprechenden Rohrlängen und Wandbefestigungen ergänzen.

Durchmesser	Art.-Nummer	Brutto Preis
DN 130	22KP130-1	2.329,00
DN 150	22KP150-1	2.557,00
DN 180	22KP180-1	2.877,00

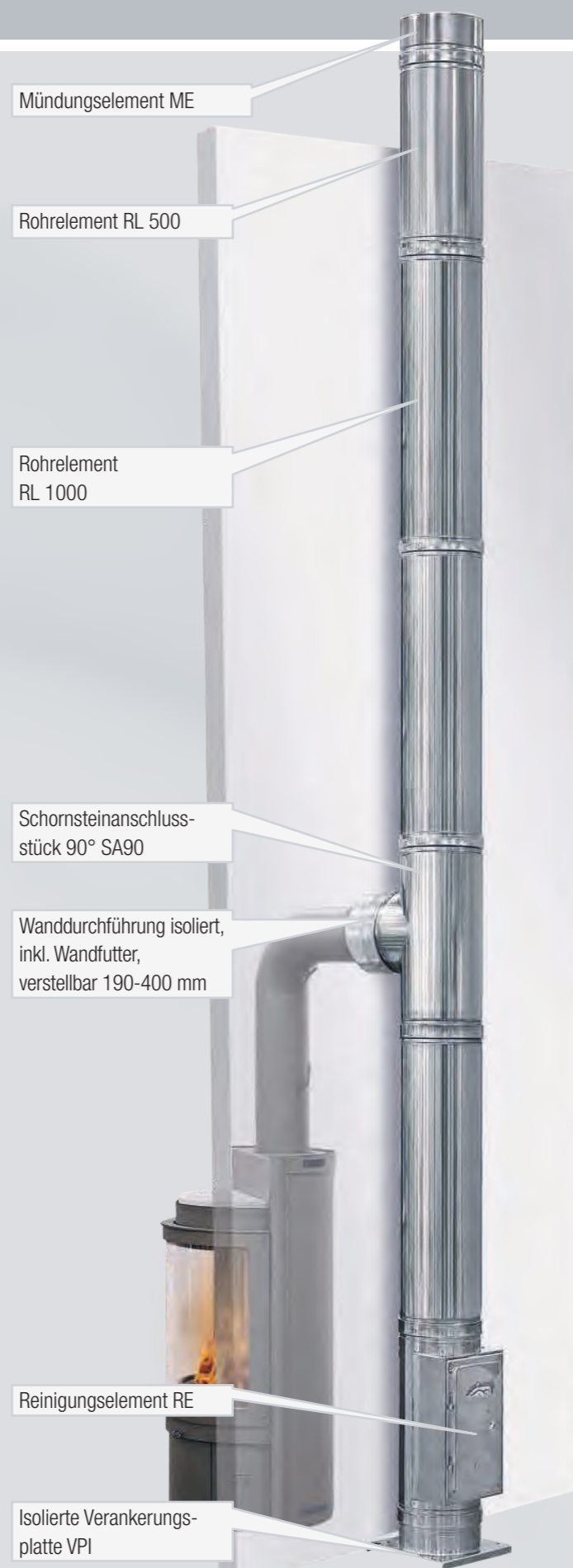

## DW-BAUTEILE ZUR ERGÄNZUNG

DW Bauteile zur Ergänzung der Komplett-Pakete (Auszug HVP 22-25)				
Beschreibung	Art.-Nr.	∅ 130 €	∅ 150 €	∅ 180 €
1 Konsolbleche aus Edelstahl, Wandabstand 50 mm	22KOE...	115,50	135,50	168,50
2 Verstellbare Wandkonsole, für alle ∅; die genauen Maße entnehmen Sie bitte der technischen Dokumentation DW (k = Länge der Konsole)	22K...	K 400: 242,50	K 494: 262,50	K 554: 277,00
3 Wandbefestigung, Wandabstand 50 mm	22WB50-...	68,00	74,00	78,50
4 Wandhalter verstellbar für Wandbefestigung (22WB50 ist nicht enthalten), für alle ∅, WH = Wandabstand in mm	22WH...	WH 150: 84,50	WH 250: 111,00	WH 350: 172,50
5 Rohrelement, inst. Länge 1000 mm	22RL1000-...	267,50	294,50	343,50
5 Rohrelement, inst. Länge 500 mm	22RL500-...	168,50	175,50	199,50
5 Rohrelement, inst. Länge 250 mm	22RL250-...	115,50	131,00	144,50
6 Regenhaube	22RH...	78,50	83,50	94,00
7 Segmentbogen 15°	22SB15-...	122,00	141,00	160,50
7 Segmentbogen 30°	22SB30-...	147,00	160,50	184,00
8 Dacheindichtungsflansch kompl. VA 0°-15°, inkl. Regenkragen	22DE15VA...VA	243,00	243,00	265,00
8 Dacheindichtungsflansch kompl. VA 15°-30°, inkl. Regenkragen	22DE30VA...VA	243,00	243,00	265,00
9 Dacheindichtung VA/Bleiflansch 15°-30°, inkl. Regenkragen	22DE30VA...	335,00	343,50	362,50
9 Dacheindichtung VA/Bleiflansch 30°-45°, inkl. Regenkragen	22DE45VA...	410,50	431,00	454,00
10 Regenkragen lose, als Wandrosette	22RK...VA	38,50	39,50	49,50
11 DW Blendblech für Dachschräge 0-30° Neigung, Glanzblech VA mit Hinterlüftung	22BL30VA...H	134,00	134,00	164,50
11 DW Blendblech für Dachschräge 30-45° Neigung, Glanzblech VA mit Hinterlüftung	22BL45VA...H	165,50	165,50	204,50

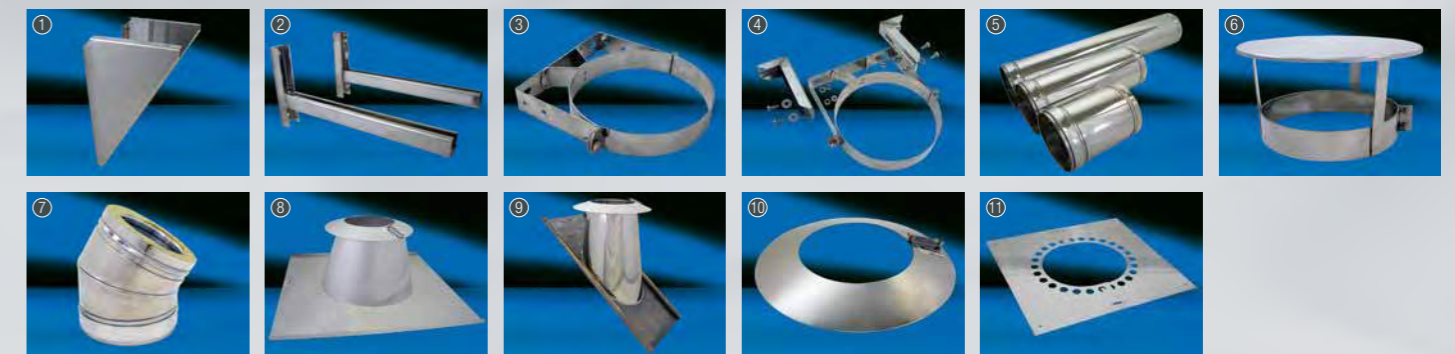

Technische Änderungen und Preiskorrekturen vorbehalten. Die angegebenen Preise verstehen sich zzgl. des jeweils gültigen MTZ. Für Bestellungen mit einem Nettowarenwert von < € 50,-,- erheben wir eine Bearbeitungsgebühr von pauschal € 12,-,- je Bestellung.

Technische Änderungen und Preiskorrekturen vorbehalten. Die angegebenen Preise verstehen sich zzgl. des jeweils gültigen MTZ. Für Bestellungen mit einem Nettowarenwert von < € 50,-,- erheben wir eine Bearbeitungsgebühr von pauschal € 12,-,- je Bestellung.

## DOPPELWANDIGES EDELSTAHL-ABGASSYSTEM IN ELEMENTBAUWEISE

- T600 N1 D V3-L50040-G50, T400 N1 W V2-L50040-040
- mit Isolierung
- CE Zertifikat Nr.: 0432-CPD-00358-01
- Material der Innenschale 1.4571 / 1.4404, Außenschale 1.4301

Beschreibung	Art.-Nr.	ø 100	ø 130	ø 150	ø 160	ø 180	ø 200	ø 250
Entwässerungsrohr-Set für alle ø	22ER	85,00						
Isolierte Verankerungsplatte, inst. Höhe 100 mm	22VPI ...	117,00	122,00	147,00	161,50	174,00	189,00	236,00
Offene Verankerungsplatte, inst. Höhe 100 mm	22VPO ...	94,00	101,50	129,00	132,50	135,50	172,50	182,00
Offene Konsolplatte, inst. Höhe 165 mm	22KPO ...	117,00	122,00	141,00	146,00	149,00	172,50	186,00
Adapterplatte für KPO, VPI, ZS auf K-Profilen	22AP ...	84,50	83,50	83,50	95,50	95,50	95,50	123,00
Verschlussdeckel inkl. Schraubstopfen	22VD ...	112,50	122,00	138,00	143,00	146,00	172,50	200,50
Paar Konsolbleche aus Edelstahl	22KOE ...	111,00	115,50	135,50	168,50	168,50	184,00	218,00
Grund- und Zwischenkonsole verstellbar, für alle ø	22K...	K 400: 242,50		K 494: 262,50		K 554: 277,00		
Grund- und Zwischenkonsole verstellbar, für alle ø	22K...	K 604: 311,50		K 704: 347,00		K 820: 380,50		
Grund- und Zwischenkonsole verstellbar, für alle ø	22K...	K 904: 415,50		K 1150: 590,00		K 1304: 696,00		
Universalstütze Höhe 80 mm	22US ...	--	146,00	168,50	187,00	187,00	211,50	231,50
Teleskopstütze, verstellbar 150-250 mm	22TS ...	--	378,50	403,50	426,00	426,00	445,00	470,00
Reinigungselement, inst. Höhe 500 mm und RE2-FU	22RE(2-FU)...	--	541,00	585,00	602,00	620,50	656,00	727,00
Schornsteinanschlussstück 90° und 87°-FU	22SA(90/87)-...(FU)	340,00	335,00	385,50	410,50	434,00	520,50	643,50
Schornsteinanschlussstück 45° und 45°-FU	22SA45 -(FU)...	--	448,00	509,50	550,50	590,00	721,00	864,00
Abgasrohr-Kupplung Pro	22AKP ...	84,50	87,50	90,00	94,00	96,50	106,50	118,50
Abgasrohr-Kupplung Contra	22AKC ...	84,50	87,50	90,00	94,00	96,50	106,50	118,50
Wanddurchführung isoliert	22WDF ...	187,00	187,00	193,50	204,50	218,00	255,00	330,00
Rohrelement, inst. Länge 1000 mm	22RL1000 - ...	251,00	267,50	294,50	319,00	343,50	378,50	527,50
Rohrelement, inst. Länge 500 mm	22RL500 - ...	163,50	168,50	175,50	187,00	199,50	233,50	298,00
Rohrelement, inst. Länge 250 mm	22RL250 - ...	106,50	115,50	131,00	137,00	144,50	164,50	187,00
Rohrelement, verstellbar, inst. Länge 50-250 mm	22RLV ...	164,50	174,00	181,00	196,00	210,00	250,00	299,00
Verbindungsschelle für RLV	22VS ...	29,50	29,50	31,50	35,00	35,00	35,00	36,00
Rohrelement mit Messöffnung	22RLM250 - ...	--	214,50	227,00	238,00	244,50	265,50	289,50
Mündungselement, inst. Höhe 100 mm	22ME ...	104,00	106,50	115,50	122,00	125,50	135,50	156,00
Regenhaube	22RH ...	80,00	78,50	83,50	94,00	94,00	106,50	146,00
Blitzschutzanschlussklemme	22BSK ...	--	48,50	49,50	50,50	50,50	50,50	51,50
Seil-Abspansschelle	22SAS ...	--	49,50	50,50	51,50	51,50	51,50	53,00
Segmentbogen 15°	22SB15 - ...	186,00	122,00	141,00	156,00	160,50	174,00	196,00
Segmentbogen 30°	22SB30 - ...	186,00	147,00	160,50	172,50	184,00	199,50	222,50
Segmentbogen 45°	22SB45 - ...	193,50	165,50	182,00	199,50	214,50	231,50	264,50
Segmentbogen 90° mit Reinigungsverschluss (VD)	22SB90 - ...	489,00	370,50	410,50	434,00	455,00	485,50	545,50
Wandbefestigung Norm WB 50 bis ø 200, WBN ab ø 250	22WBN.../ 22WB50 ...	68,00	68,00	74,00	78,50	78,50	80,00	81,00
Wandbefestigung, verstellbar 50-106 mm, ab ø 200 = 50-120 mm	22WBV ...	115,50	123,00	135,50	147,00	147,00	161,50	181,00
Wandhalter verstellbar ohne WBN, bis DN 250	22WH ...	WH 150: 84,50		WH 250: 111,00		WH 350: 172,50		
Wandhalter verstellbar ohne WBN, bis DN 300	22WH ...	WH 450: 206,00		WH 650: 285,50		WH 750: 330,00		WH 1000: 823,00
Deckenführungshülse	22DFH ...	---	134,00	156,00	184,00	184,00	200,50	247,50
Dachstütze	22DS ...	---	122,00	134,00	143,00	143,00	149,00	167,50

Technische Änderungen und Preiskorrekturen vorbehalten. Die angegebenen Preise verstehen sich zzgl. des jeweils gültigen MTZ. Für Bestellungen mit einem Nettowarenwert von < € 50,-,- erheben wir eine Bearbeitungsgebühr von pauschal € 12,-,- je Bestellung.

Beschreibung	Art.-Nr.	ø 100	ø 130	ø 150	ø 160	ø 180	ø 200	ø 250
Zwischenstütze mit Dehnungsstutzen	22ZS ...	--	141,00	158,00	164,50	174,00	199,50	226,00
Dacheindichtungsflansch kompl. VA 0°-15°, inkl. Regenkragen	22DE15VA ...VA	243,00	243,00	243,00	265,00	265,00	265,00	282,50
Dacheindichtungsflansch kompl. VA 15°-30°, inkl. Regenkragen	22DE30VA ... VA	243,00	243,00	243,00	265,00	265,00	265,00	282,50
Dacheindichtung VA/Bleiflansch 15°-30°, inkl. Regenkragen	22DE30VA ...	--	335,00	343,50	362,50	362,50	392,50	424,00
Dacheindichtung VA/Bleiflansch 30°-45°, inkl. Regenkragen	22DE45VA ...	--	410,50	431,00	454,00	454,00	509,50	537,00
Regenkragen lose, VA	22RK ... VA	38,50	38,50	39,50	49,50	49,50	50,50	51,50
Regenkragen lose, VA zur Montage über Klemmband	22RK ... VA-KLB	--	38,50	39,50	--	49,50	50,50	--
Blendblech für Dachschräge (Bitte Dachneigung angeben)	22BL30VA ...	--	134,00	134,00	164,50	164,50	164,50	189,00
Klemmband lose	22KLB ...	--	22,60	24,10	24,10	24,10	27,00	28,50
Reduzierstück, doppelwandig	22RS ...	--	--	284,00	292,50	299,00	351,50	372,50
Erweiterungsstück, doppelwandig	22ES ...	265,50	284,00	299,00	351,50	351,50	372,50	415,50

Beschreibung	Art.-Nr.	ø 300	ø 350	ø 400	ø 450	ø 500	ø 550	ø 600
Entwässerungsrohr-Set	22ER	88,50						
Isolierte Verankerungsplatte, inst. Höhe 100 mm	22VPI ...	256,50	264,50	319,00	356,50	385,50	426,00	478,00
Offene Verankerungsplatte, inst. Höhe 100 mm	22VPO ...	196,00	218,00	233,50	264,50	298,00	320,50	344,50
Offene Konsolplatte, inst. Höhe 165 mm	22KPO ...	216,50	237,00	279,00	327,00	356,50	403,50	442,00
Adapterplatte für KPO, VPI, ZS auf K-Profilen	22AP ...	123,00	165,50	165,50	226,00	258,50	290,50	325,50
Verschlussdeckel inkl. Schraubstopfen	22VD ...	218,00	247,50	251,00	271,50	316,50	338,50	372,50
Paar Konsolbleche aus Edelstahl	22KOE ...	244,50	277,00	340,00	378,50	426,00	483,50	527,50
Grund- und Zwischenkonsole verstellbar, für alle ø	22K...	K 554: 277,00		K 604: 311,50		K 704: 347,00		
Grund- und Zwischenkonsole verstellbar, für alle ø	22K...	K 820: 380,50		K 904: 415,50		K 1000: 505,00		
Grund- und Zwischenkonsole verstellbar, für alle ø	22K...	K 1150: 590,00		K 1304: 696,00				
Universalstütze Höhe 80 mm	22US ...	253,00	276,00	294,50	317,50	337,50	360,00	378,50
Teleskopstütze, verstellbar 150-250 mm	22TS ...	515,00	541,00	628,50	679,50	722,00	768,50	799,50
Reinigungselement, inst. Höhe 500 mm	22RE ...	781,00	915,00	1.231,00	1.512,00	1.592,00	1.724,00	1.895,00
Schornsteinanschlussstück 90°	22SA90 - ...	765,00	917,50	1.168,00	1.315,00	1.559,00	1.809,00	1.995,00
Schornsteinanschlussstück 45°	22SA45 - ...	1.005,00	1.493,00	1.955,00	2.307,00	2.872,00	3.001,00	3.223,00
Abgasrohr-Kupplung Pro	22AKP ...	131,00	138,00	156,00	172,50	197,00	218,00	240,00
Abgasrohr-Kupplung Contra	22AKC ...	131,00	138,00	156,00	172,50	197,00	218,00	240,00
Rohrelement, inst. Länge 1000 mm	22RL1000 - ...	663,00	829,00	996,50	1.065,00	1.161,00	1.257,00	1.342,00
Rohrelement, inst. Länge 500 mm	22RL500 - ...	365,50	467,00	587,50	669,50	748,00	846,50	885,00
Rohrelement, inst. Länge 250 mm	22RL250 - ...	227,00	311,50	415,50	483,50	537,00	587,50	657,00
Rohrelement, verstellbar, inst. Länge 50-250 mm mit VS „neu“	22RLV ...	362,50	524,00	649,50	744,50	823,00	931,00	1.082,00
Verbindungsschelle für RLV	22VS	39,50	51,50	56,00	63,00	64,50	67,00	77,50
Rohrelement mit Messöffnung	22RLM250 - ...	325,50	403,50	503,00	569,50	632,00	668,50	735,50
Mündungselement, inst. Höhe 100 mm	22ME ...	187,00	223,50	279,00	327,00	413,00	493,50	603,50
Regenhaube	22RH ...	206,00	218,00	244,50	277,00	311,50	338,50	367,00

Technische Änderungen und Preiskorrekturen vorbehalten. Die angegebenen Preise verstehen sich zzgl. des jeweils gültigen MTZ. Für Bestellungen mit einem Nettowarenwert von < € 50,-,- erheben wir eine Bearbeitungsgebühr von pauschal € 12,-,- je Bestellung.

Beschreibung	Art.-Nr.	Ø 300	Ø 350	Ø 400	Ø 450	Ø 500	Ø 550	Ø 600
Blitzschutzanschlussklemme	22BSK ...	51,50	88,50	90,00	94,00	106,50	118,50	122,00
Seil-Abspansschelle	22SAS ...	53,00	90,00	92,00	96,50	111,00	120,50	125,50
Segmentbogen 15°	22SB15 - ...	261,50	335,00	483,50	620,50	687,50	803,00	919,00
Segmentbogen 30°	22SB30 - ...	299,00	418,50	656,00	832,00	943,00	1.051,00	1.149,00
Segmentbogen 45°	22SB45 - ...	351,50	483,50	720,00	880,00	984,00	1.097,00	1.259,50
Segmentbogen 90° mit Reinigungsverschluss (VD)	22SB90 - ...	615,00	788,00	956,00	1.163,00	1.389,00	1.567,00	1.809,00
Wandbefestigung Norm	22WBN ...	90,00	96,50	115,50	132,50	161,50	197,00	223,50
Wandbefestigung, verstellbar 50-120 mm	22WBV ...	197,00	213,00	251,00	281,00	298,00	320,50	356,50
Wandhalter verstellbar ohne WBN, für alle Ø, 350 mm	22WH350	172,50						
Wandhalter verstellbar ohne WBN, für alle Ø, 650 mm	22WH650	285,50						
Deckenführungshülse	22DFH ...	290,50	317,50	369,00	458,50	533,50	593,00	668,50
Dachstütze	22DS ...	199,50	218,00	240,00	304,00	327,00	364,00	403,50
Zwischenstütze mit Dehnungsstutzen	22ZS ...	247,50	292,50	353,50	426,00	471,50	533,50	603,50
Dacheindichtungsflansch kompl. VA 0°-15°, inkl. Regenkragen	22DE15VA ...VA	320,50	352,50	475,00	528,50	560,00	606,50	652,00
Dacheindichtungsflansch kompl. VA 15°-30°, inkl. Regenkragen	22DE30VA ... VA	320,50	352,50	475,00	528,50	560,00	606,50	652,00
Dacheindichtung m. Bleifl. 15°-30°, inkl. Regenkragen	22DE30VA ...	474,50	507,50	514,00	533,50	581,00	620,50	679,50
Dacheindichtung m. Bleifl. 30°-45°, inkl. Regenkragen	22DE45VA ...	606,50	661,00	683,00	722,00	777,00	821,00	871,00
Regenkragen lose	22RK ... VA	54,50	64,50	94,00	96,50	111,00	131,00	161,50
Klemmband lose	22KLB ...	31,50	38,50	42,50	49,50	50,50	53,00	63,00
Reduzierstück, doppelwandig	22RS ...	415,50	458,50	524,00	603,50	679,50	759,00	851,00
Erweiterungsstück, doppelwandig	22ES ...	474,50	527,50	600,00	679,50	759,00	851,00	--

**HINWEIS:** Das Klemmband ist bereits preislich in allen Bauteilen, die ein Klemmband benötigen, enthalten!  
Beim DN160 ist die Isolierstärke abweichend 45 mm, der Außendurchmesser Ø 250 mm.

Die Rohrelemente sind im Karton verpackt.

**BESTELLBEISPIEL:** Art.-Nr. + Ø = Bestell-Nr. // Rohrelement 1000 mm lang, Ø 130 mm = 22RL1000-130.

Jede Schornsteinanlage ist gemäß dem Baurecht unter Berücksichtigung der Feuerungstechnischen Daten, Betriebsweise, umliegenden Bebauung, bauseitigen Gegebenheiten, Immissionschutzgesetze, DIN 18160, EN 13384, EN 13084, Feuerungsverordnungen, TRGI, sowie aller anderen einschlägigen Normen, Gesetzen und Verordnungen der einzelnen Bundesländer zu planen und auszuführen. Schornsteinanlagen sind grundsätzlich genehmigungs- und abnahmepflichtig. Es ist daher notwendig, jedes Objekt unter Würdigung der jeweils individuellen örtlichen Voraussetzungen und Gegebenheiten im Planungsstadium im Detail mit der örtlichen Bauaufsicht und dem Bezirksschornsteinfegermeister abzustimmen. Die Montage obliegt dem zuständigen Fachhandwerk.

Technische Änderungen und Preiskorrekturen vorbehalten. Die angegebenen Preise verstehen sich zzgl. des jeweils gültigen MTZ.  
Für Bestellungen mit einem Nettowarenwert von < € 50,-,- erheben wir eine Bearbeitungsgebühr von pauschal € 12,-,- je Bestellung.

## BERTRAMS DW MULTILINE – DAS SYSTEM SETZT MASSSTÄBE IN DER ABGASTECHNIK

Als universell einsetzbare Abgasführung hat Bertrams die Lösung für die Entsorgung von Abgasen moderner Wärmeerzeuger weiterentwickelt:

### DW/DW-FU

einsetzbar für Feuerstätten mit den Brennstoffen Öl, Gas und Festbrennstoffe in trockener oder kondensierender\* Betriebsweise im Unterdruck bis zu einer Abgastemperatur von 600° C. Höchste Korrosionswiderstandsklasse "V3"!

### DW-D

mit Dichtung einsetzbar für Feuerstätten mit den Brennstoffen Öl und Gas im kondensierenden Betrieb im Unterdruck und Überdruck bis zu einer Abgastemperatur von 200° C.

### OBERFLÄCHENVARIANTEN:



verkupfert · matt gebürstet · RAL pulverbeschichtet



tragende Außenschale aus Edelstahl 1.4301 (V2A)

Klemmband – formstabil, durch Doppelsicke mit Schlauchschellenbefestigung, garantiert große Befestigungsabstände

35 mm Wärmedämmung  
Kastensicke zur Aufnahme der 4-Lippen-Spezialdichtung für Überdruckbetrieb

frei ausdehnbare Rauchgasführung, Innenschale aus 1.4404 (V4A), erhältlich in den Wandstärke 0,4 und 0,6 mm

komplettes Rohrelement

\*) Reinigungselement und Schornsteinanschluss - FU verwenden



# Bertrams DW-FU/D Multiline-System

## DOPPELWANDIGE EDELSTAHL-SYSTEM-ABGASLEITUNG IN ELEMENTBAUWEISE

- T200 H1 W V2-L50040-050
- druckdichte Ausführung mit integrierter Dichtung und Isolierung
- CE Zertifikat Nr.: 0432-CPD-00358-01
- Material der Innenschale 1.4571 / 1.4404, Außenschale 1.4301

Beschreibung	Art.-Nr.	ø 80	ø 100	ø 130	ø 150	ø 180	ø 200	ø 250
Dichtmasse für Kesselanschluss und Kondensatableitung	16DM	49,50						
Verankerungsplatte, inst. Höhe 65 mm	25VPI-D...	106,50	117,00	127,50	150,00	177,50	197,00	240,00
Offene Verankerungsplatte, inst. Höhe 65 mm	25VPO-D...	84,50	94,00	103,00	131,00	141,00	175,50	187,00
Schieberohr einwandig für 25VPO-D	25SRE-D...	25,50	29,50	38,50	48,50	54,50	61,00	64,50
Offene Konsolplatte, inst. Höhe 165 mm	25KPO-D...	106,50	117,00	132,50	144,50	156,00	175,50	193,50
Adapterplatte für KPO, VPI, ZS auf K-Profilen	25AP...	84,50	146,00	--	--	--	--	--
Verschlussdeckel inkl. Schraubstopfen	25VD-D...	106,50	117,00	137,00	141,00	150,00	177,50	206,00
Paar Konsolbleche aus Edelstahl	25KOE...	112,50	115,50	115,50	137,00	168,50	186,00	219,00
Grund- und Zwischenkonsole verstellbar, für alle Ø	22...	K 400: 242,50 K 494: 262,50 K 554: 277,00						
Grund- und Zwischenkonsole verstellbar, für alle Ø	22...	K 604: 311,50 K 704: 347,00 K 820: 380,50						
Grund- und Zwischenkonsole verstellbar, für alle Ø	22...	K 904: 415,50 K 1150: 590,00 K 1304: 696,00						
Teleskopstütze, verstellbar 150-250 mm	25TS...	340,00	361,00	380,50	405,00	426,00	448,00	471,50
Universalstütze Höhe 80 mm	25US...	127,50	137,00	--	--	--	--	--
Reinigungselement, inst. Höhe 500 mm	25RE-D...	476,00	513,00	551,50	596,00	634,00	668,50	744,50
Anschlussstück 90°	25SA90-D...	323,00	341,50	378,50	430,00	498,50	576,50	706,50
Anschlussstück 87°	25SA87-D...	323,00	341,50	378,50	430,00	498,50	576,50	706,50
Anschlussstück 45°	25SA45-D...	432,50	456,00	493,50	561,50	652,00	794,50	952,00
Abgasrohr-Kupplung Pro	25AKP-D...	81,00	84,50	87,50	90,00	101,50	110,00	122,00
Abgasrohr-Kupplung Contra	25AKC-D...	81,00	84,50	87,50	90,00	101,50	110,00	122,00
Rohrelement, inst. Länge 1000 mm	25RL1000-D...	238,00	253,00	276,00	302,00	351,50	387,00	541,00
Rohrelement, inst. Länge 500 mm	25RL500-D...	153,50	163,50	171,50	180,00	206,00	242,50	305,00
Rohrelement, inst. Länge 250 mm	25RL250-D...	101,50	106,50	117,00	134,00	149,00	168,50	194,50
Rohrelement, verstellbar, inst. Länge 350-500 mm	25RLV-D...	253,00	272,50	294,50	319,00	362,50	418,50	503,00
Rohrelement mit Messöffnung	25RLM250-D...	197,00	214,50	219,00	234,50	253,00	272,50	295,50
Mündungselement, inst. Höhe 100 mm	25ME-D...	101,50	104,00	110,00	117,00	129,00	141,00	158,00
Blitzschutzanschlussklemme	25BSK...	43,50	48,50	48,50	49,50	50,50	50,50	51,50
Seil-Abspannschelle	25SAS...	48,50	49,50	49,50	50,50	51,50	51,50	53,00
Segmentbogen 15°	25SB15-D...	163,50	186,00	219,00	227,00	287,00	328,00	381,50
Segmentbogen 30°	25SB30-D...	163,50	186,00	219,00	227,00	287,00	328,00	381,50
Segmentbogen 45°	25SB45-D...	165,50	194,50	229,00	234,50	298,00	331,00	398,50
Segmentbogen 90° mit Reinigungsverschluss	25SB90-D...	481,00	489,00	517,00	547,50	576,50	600,00	694,50
Segmentbogen 90° ohne Reinigungsverschluss	25SB090-D...	377,50	385,50	413,00	442,00	474,50	493,50	589,00
Segmentbogen 87° mit Reinigungsverschluss	25SB87-D...	481,00	489,00	517,00	547,50	576,50	600,00	694,50
Segmentbogen 87° ohne Reinigungsverschluss	25SB087-D...	377,50	385,50	413,00	442,00	474,50	493,50	590,00
Wandbefestigung Norm WB 50 bis Ø 200, WBN ab Ø 250	25WBN/WB50...	67,00	68,00	70,00	74,00	78,50	80,00	83,50
Wandbefestigung, verstellbar 50-106 mm	25WBV...	104,00	115,50	124,00	137,00	147,00	163,50	181,00
Wandhalter verstellbar ohne WBN, bis DN 250	22WH ...	WH 150: 84,50 WH 250: 111,00 WH 350: 172,50						
Wandhalter verstellbar ohne WBN, bis DN 300	22WH ...	WH 450: 206,00 WH 650: 285,50 WH 750: 330,00 WH 1000: 823,00						

Technische Änderungen und Preiskorrekturen vorbehalten. Die angegebenen Preise verstehen sich zzgl. des jeweils gültigen MTZ. Für Bestellungen mit einem Nettowarenwert von < € 50,- erheben wir eine Bearbeitungsgebühr von pauschal € 12,- je Bestellung.

Beschreibung	Art.-Nr.	ø 80	ø 100	ø 130	ø 150	ø 180	ø 200	ø 250
Deckenführungshülse	25DFH...	112,50	122,00	134,00	156,00	184,00	200,50	248,50
Dachstütze	25DS...	104,00	115,50	123,00	134,00	143,00	150,00	167,50
Zwischenstütze mit Dehnungsstutzen, inst. L.: 315 mm	25ZS-D...	234,50	248,50	260,50	292,50	327,00	372,50	421,00
Dacheindichtung m. Bleiflansch 15°-30°, inkl. Regenkragen	25DE30VA...	312,50	323,00	335,00	361,00	362,50	394,50	426,00
Dacheindichtung m. Bleiflansch 30°-45°, inkl. Regenkragen	25DE45VA...	365,50	381,50	412,00	432,50	454,00	509,50	541,00
Regenkragen lose, VA	25RK-VA	35,00	36,00	38,50	41,00	49,50	50,50	51,50
Klemmband lose	25KLB...	20,80	22,20	22,20	23,90	25,50	28,00	29,50
Reduzierstück, doppelwandig	25RS-D...	--	265,50	289,50	311,50	364,00	381,50	426,00
Erweiterungsstück, doppelwandig	25ES-D...	253,00	265,50	289,50	311,50	364,00	381,50	426,00
Ersatzdichtung DW-D (einzeln)	25SID-D...	22,30	22,30	22,30	29,60	29,60	36,90	42,50

Beschreibung	Art.-Nr.	ø 300	ø 350	ø 400	ø 450	ø 500	ø 550	ø 600
Dichtmasse für Kesselanschluss und Kondensatableitung	16DM	49,50						
Verankerungsplatte, inst. Höhe 65 mm	25VPI-D...	261,50	269,50	332,00	372,50	395,50	440,50	493,50
Offene Verankerungsplatte, inst. Höhe 65 mm	25VPO-D...	200,50	222,50	253,00	279,00	305,00	332,00	360,00
Schieberohr einwandig für 25 VPO-D	25SRE-D...	68,00	77,50	106,50	--	--	--	--
Offene Konsolplatte, inst. Höhe 165 mm	25KPO-D...	221,50	242,50	288,50	325,50	365,50	417,00	456,00
Verschlussdeckel inkl. Schraubstopfen	25VD-D...	222,50	254,00	276,00	285,50	323,00	347,00	388,00
Paar Konsolbleche aus Edelstahl	25KOE...	247,50	277,00	--	--	--	--	--
Grund- und Zwischenkonsole verstellbar, für alle Ø	22...	K 554: 277,00 K 604: 311,50 K 704: 347,00						
Grund- und Zwischenkonsole verstellbar, für alle Ø	22...	K 820: 380,50 K 904: 415,50 K 1000: 505,00						
Grund- und Zwischenkonsole verstellbar, für alle Ø	22...	K 1150: 590,00 K 1304: 696,00						
Teleskopstütze, verstellbar 150 - 250 mm	25TS...	517,00	542,50	--	--	722,00	--	--
Reinigungselement, inst. Höhe 500 mm	25RE-D...	796,50	932,00	1.256,00	1.544,00	1.627,00	1.760,00	1.936,00
Anschlussstück 90°	25SA90-D...	829,00	980,50	1.246,00	1.404,00	1.704,00	1.977,00	2.111,00
Anschlussstück 87°	25SA87-D...	829,00	980,50	1.246,00	1.404,00	1.704,00	1.977,00	2.111,00
Anschlussstück 45°	25SA45-D...	1.110,00	1.644,00	2.150,00	2.540,00	3.162,00	3.301,00	3.544,00
Abgasrohr-Kupplung Pro	25AKP-D...	134,00	141,00	158,00	177,50	201,50	222,50	247,50
Abgasrohr-Kupplung Contra	25AKC-D...	134,00	141,00	158,00	177,50	201,50	222,50	247,50
Rohrelement, inst. Länge 1000 mm	25RL1000-D...	676,50	846,50	1.018,00	1.087,00	1.180,00	1.282,00	1.370,00

Technische Änderungen und Preiskorrekturen vorbehalten. Die angegebenen Preise verstehen sich zzgl. des jeweils gültigen MTZ. Für Bestellungen mit einem Nettowarenwert von < € 50,- erheben wir eine Bearbeitungsgebühr von pauschal € 12,- je Bestellung.

# Bertrams DW-FU/D Multiline-System

EDELSTAHL

Beschreibung	Art.-Nr.	Ø 300	Ø 350	Ø 400	Ø 450	Ø 500	Ø 550	Ø 600
Rohrelement, inst. Länge 500 mm	25RL500-D...	374,00	477,00	600,00	680,50	762,50	867,00	904,00
Rohrelement, inst. Länge 250 mm	25RL250-D...	234,50	319,00	426,00	493,50	549,00	600,00	671,50
Rohrelement, verstellbar, inst. Länge 350-500 mm	25RLV-D...	601,00	801,00	1.031,00	1.190,00	1.327,00	1.482,00	1.664,50
Rohrelement mit Messöffnung	25RLM250-D...	333,00	412,00	514,00	585,00	644,50	679,50	752,00
Mündungselement, inst. Höhe 100 mm	25ME-D...	196,00	229,00	287,00	333,00	421,00	506,00	617,50
Blitzanschlussklemme	25BSK...	67,00	88,50	--	--	106,50	--	--
Seil-Abspansschelle	25SAS...	70,00	90,00	--	--	112,50	--	--
Segmentbogen 15°	25SB15-D...	426,00	493,50	629,50	746,50	827,00	967,00	1.104,50
Segmentbogen 30°	25SB30-D...	426,00	493,50	629,50	746,50	827,00	967,00	1.104,50
Segmentbogen 45°	25SB45-D...	439,50	509,50	652,00	773,50	860,50	992,50	1.140,00
Segmentbogen 90° mit Reinigungsverschluss	25SB90-D...	822,00	892,50	1.012,00	1.114,00	1.218,00	1.371,50	1.584,00
Segmentbogen 90° ohne Reinigungsverschluss	25SB090-D...	718,00	802,00	906,50	1.011,00	1.112,00	1.268,00	1.477,00
Segmentbogen 87° mit Reinigungsverschluss	25SB87-D...	822,00	906,50	1.012,00	1.114,00	1.218,00	1.371,50	1.584,00
Segmentbogen 87° ohne Reinigungsverschluss	25SB087-D...	718,00	802,00	906,50	1.011,00	1.112,00	1.268,00	1.477,00
Wandbefestigung Norm	25WBN...	90,00	98,00	--	--	161,50	--	--
Wandbefestigung, verstellbar 50-120 mm	25WBV...	197,00	213,00	--	--	299,00	--	--
Wandhalter verstellbar ohne WBN, für alle Ø, 350 mm	22WH350				172,50			
Wandhalter verstellbar ohne WBN, für alle Ø, 650 mm	22WH650				285,50			
Deckenführungshülse	25DFH...	290,50	317,50	--	--	533,50	--	--
Dachstütze	25DS...	187,00	219,00	--	--	328,00	--	--
Zwischenstütze mit Dehnungsstutzen, inst. L: 315 mm	25ZS-D...	485,50	617,50	785,50	931,00	1.031,00	1.143,00	1.287,00
Dacheindichtung m. Bleiflansch 15°-30°, inkl. Regenkragen	25DE30VA...	476,00	507,50	--	--	582,50	--	--
Dacheindichtung m. Bleiflansch 30°-45°, inkl. Regenkragen	25DE45VA...	608,50	663,00	--	--	777,00	--	--
Regenkragen lose, VA	25RK-VA	56,00	64,50	--	--	112,50	--	--
Klemmband lose	25KLB...	35,00	38,50	--	--	50,50	--	--
Heizraumablufteinrichtung	25HRA...	1.065,50	1.089,00	--	--	1.471,00	--	--
Reduzierstück, doppelwandig	25RS-D...	482,50	541,00	617,50	701,00	775,50	878,00	950,00
Erweiterungsstück, doppelwandig	25ES-D...	482,50	541,00	617,50	701,00	775,50	878,00	--
Ersatzdichtung DW-D (einzeln)	25SID-D...	51,40	58,70	--	--	--	--	--

**HINWEIS:** Das Klemmband ist bereits preislich in allen Bauteilen, die ein Klemmband benötigen, enthalten!

Die Rohrelemente sind im Karton verpackt.

**BESTELLBEISPIEL:** Art.-Nr. + Ø = Bestell-Nr. // Rohrelement 1000 mm lang, Typ DW-FU/D 130: 25RL1000-D + 130 = 25RL1000-D130.

Jede Schornsteinanlage ist gemäß dem Baurecht unter Berücksichtigung der Feuerungstechnischen Daten, Betriebsweise, umliegenden Bebauung, bauseitigen Gegebenheiten, Immissionschutzgesetzes, DIN 18160, EN 13384, EN 13084, Feuerungsverordnungen, TRGI, sowie aller anderen einschlägigen Normen, Gesetzen und Verordnungen der einzelnen Bundesländer zu planen und auszuführen. Schornsteinanlagen sind grundsätzlich genehmigungs- und abnahmepflichtig. Es ist daher notwendig, jedes Objekt unter Würdigung der jeweils individuellen örtlichen Voraussetzungen und Gegebenheiten im Planungsstadium im Detail mit der örtlichen Bauaufsicht und dem Bezirksschornsteinfegermeister abzustimmen. Die Montage obliegt dem zuständigen Fachhandwerk.

Technische Änderungen und Preiskorrekturen vorbehalten. Die angegebenen Preise verstehen sich zzgl. des jeweils gültigen MTZ.  
Für Bestellungen mit einem Nettowarenwert von < € 50,-,- erheben wir eine Bearbeitungsgebühr von pauschal € 12,-,- je Bestellung.



EDELSTAHL

# Bertrams DW Kaminkopfverlängerung

## EDELSTAHL-SYSTEM DW

- doppelwandige Kaminkopfverlängerung aus Edelstahl
- Werkstoff innen: 1.4404/1.4571, außen: 1.4301
- Wärmedämmung: 35 mm
- geeignet für alle Brennstoffe (Öl, Gas, feste Brennstoffe)
- trockene und feuchte Betriebsweise im Unterdruck
- max. Aufbauhöhe ohne zusätzl. Befestigung: 2,0 m für DN 130- 250 mm

Der Übergang vom bestehenden Schacht auf das DW System erfolgt mittels der **offenen Verankerungsplatte VPO oder VPO-X**. Die **VPO** hat standardmäßig einen einwandigen, runden Einstekstutzen – auch passend für evtl. vorhandene EWR Schornsteinsanierung. Die Form des Einstekstutzens (z. B.: eckig) und die Plattengröße können als Sonderanfertigung (**22VPO-X**) nach Maß gefertigt werden. Das Datenerfassungsblatt finden Sie auf den nächsten Seiten.

Auf der Verankerungsplatte ist eine DW-Kupplung befestigt, auf welcher weitere DW Bauteile – entsprechend der nebenstehenden Darstellung – montiert werden.

Die Montage eines Reinigungselementes (22RE) ist nicht zwingend erforderlich. Im Zweifelsfall bitte mit dem zuständigen Schornsteinfeger abstimmen.

Bei Verlängerungen, welche unterhalb der Dachfläche beginnen, kann zusätzlich eine Dacheindichtung (Nr. 7) und zur Befestigung ein Sparrenhalter (Nr. 6) vorgesehen werden.

Die doppelwandige Kaminkopfverlängerung kann aus den nachfolgend aufgeführten Bauteilen zusammengestellt werden.

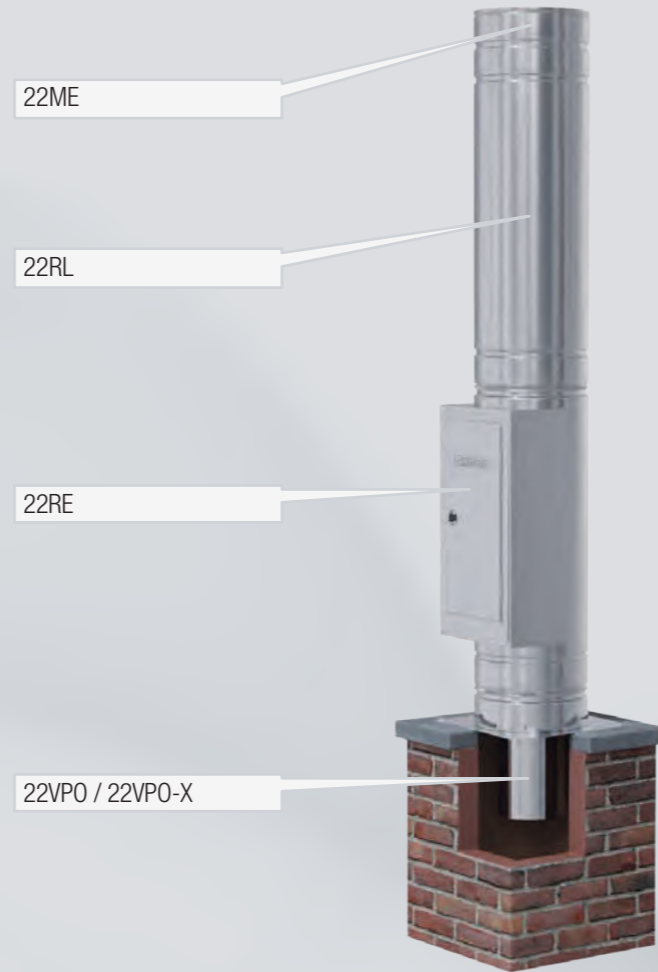

Beschreibung	Nr.	Art.-Nr.	DN 130	DN 150	DN 160	DN 180	DN 200	DN 250
Offene Verankerungsplatte, inst. Höhe 100 mm	1	22VPO...	101,50	129,00	132,50	135,50	172,50	182,00
Offene Verankerungsplatte als Sonderteil mit einwandigem Stutzen nach Maß	1	22VPO-X	<i>Preis auf Anfrage</i>					
Reinigungselement, inst. Höhe 500 mm	2	22RE...	541,00	585,00	602,00	620,50	656,00	727,00
Rohrelement, inst. Länge 1000 mm	3	22RL1000-...	267,50	294,50	319,00	343,50	378,50	527,50
Rohrelement, inst. Länge 500 mm	3	22RL500-...	168,50	175,50	187,00	199,50	233,50	298,00
Rohrelement, inst. Länge 250 mm	3	22RL250-...	115,50	131,00	137,00	144,50	164,50	187,00
Mündungselement, inst. Höhe 100 mm	4	22ME...	106,50	115,50	122,00	125,50	135,50	156,00
Regenhaube (nur in Verbindung mit 22ME)	5	22RH...	78,50	83,50	94,00	94,00	106,50	146,00
Dachstütze, einfach (Sparrenhalter)	6	22DSE...	77,50	83,50	87,50	87,50	88,50	90,00
Dacheindichtung VA/Bleiflansch 15°-30°, inkl. Regenkragen	7	22DE30VA...	335,00	343,50	362,50	362,50	392,50	424,00
Dacheindichtung VA/Bleiflansch 30°-45°, inkl. Regenkragen	7	22DE45VA...	410,50	431,00	454,00	454,00	509,50	537,00

Technische Änderungen und Preiskorrekturen vorbehalten. Die angegebenen Preise verstehen sich zzgl. des jeweils gültigen MTZ. Für Bestellungen mit einem Nettowarenwert von < € 50,-,- erheben wir eine Bearbeitungsgebühr von pauschal € 12,-,- je Bestellung.

## DATENERFASSUNGSBLATT FÜR DW VERANKERUNGSPLATTE, OFFEN

Kunde: \_\_\_\_\_

Ansprechpartner: \_\_\_\_\_

Telefon: \_\_\_\_\_

Email: \_\_\_\_\_

Kommission: \_\_\_\_\_

STUTZEN OBERHALB DER PLATTE:

**DW** \_\_\_\_\_  
(Bitte den Innendurchmesser eintragen z. B.: DW 180)

STUTZEN UNTERHALB DER PLATTE:

Standardlänge 200 mm oder  
\_\_\_\_\_ mm

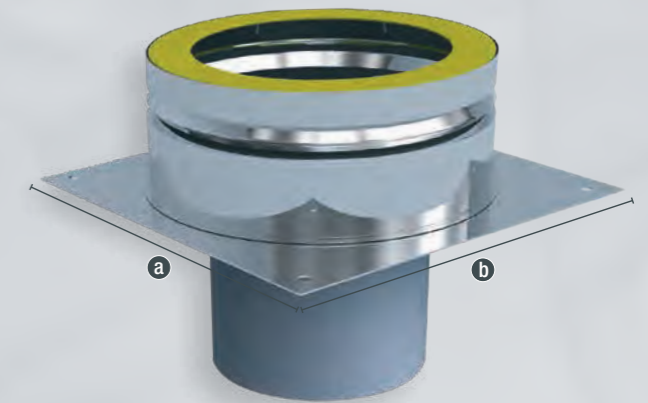

Standardmaß (22VPO ...) siehe nachfolgende Tabelle

DN	80	100	130	150	160	180	200	250	300
Maß a-b	200	220	270	270	300	300	320	370	420

Plattenmaße (a und b):  mm x  mm

## FORM UND MASSE DER VERLÄNGERUNG UNTERHALB DER PLATTE:

Die Form der Verlängerung und des Einsteckstutzens bitte ankreuzen und die Maße entsprechend eintragen.

=  mm x  mm  
(eckig)

= Ø  mm  
(rund)

=  mm x  mm  
(Plewa)

Kein Stutzen unterhalb der Montageplatte.

# Bertrams L90 Brandschutz-Wanddurchführung

## DIE WAND-, DACH- BZW. DECKENDURCHFÜHRUNG

Die Bertrams Brandschutz-Wanddurchführung reduziert den Abstand zu brennbaren Bauteilen im Vergleich zur herkömmlichen Bauweise auf ein Minimum. Die Sicherheit dieser Ausführung ist in aufwändigen Test- und Prüfverfahren nachgewiesen worden.

Die Brandschutz-Wanddurchführung ist für alle gängigen Wandstärken und Rohrdurchmesser erhältlich. Die Trockenbaumethode vereinfacht die Montage vor Ort.

Die Bertrams Brandschutz-Wanddurchführung hat die allgemeine bauaufsichtliche Zulassung des Deutschen Instituts für Bautechnik mit der Zulassungsnummer Z-7.4-3359 erhalten.

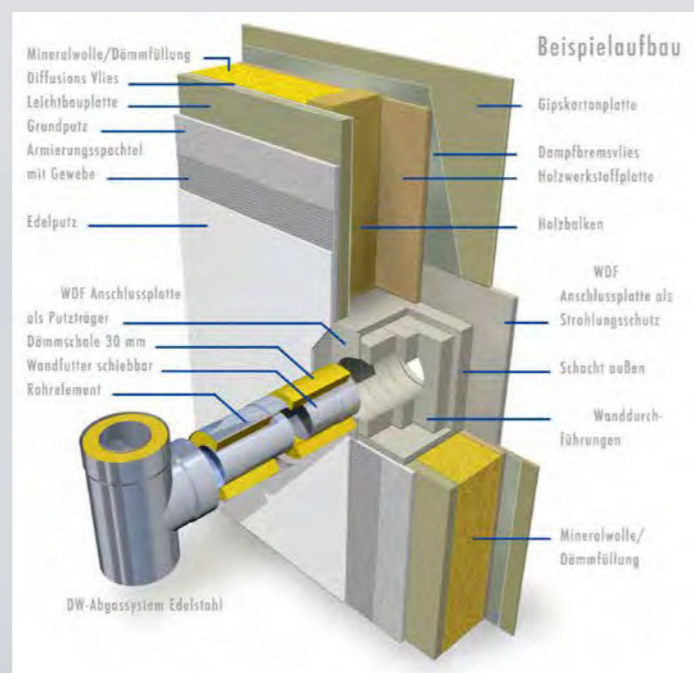

Brandschutz-Wanddurchführung für Wandstärke	Art.-Nr.	Nenndurchmesser/Preis in €				
12,5 cm	16WDF...-12	100	130	150	180	200
24 cm	16WDF...-24	265,10	313,10	313,10	345,40	365,30
36 cm	16WDF...-36	366,80	461,60	461,60	525,90	557,60
		529,80	650,20	650,20	738,70	794,50

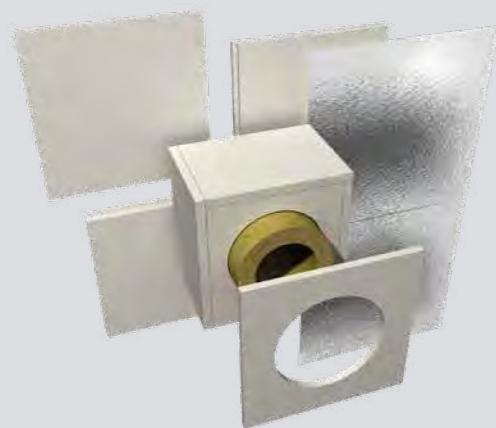

12,5er Wandstärke		Art.-Nr. 16WDF...-12				
DN innen	100	130	150	180	200	
Dn außen	170	200	220	250	270	
Außenmaß	260 x 260	310 x 310	340 x 340	360 x 360	385 x 385	
24er Wandstärke		Art.-Nr. 16WDF...-24				
DN innen	100	130	150	180	200	
DN außen	170	200	220	250	270	
Außenmaß	300 x 300	340 x 340	380 x 380	400 x 400	425 x 425	
36er Wandstärke		Art.-Nr. 16WDF...-36				
DN innen	100	130	150	180	200	
DN außen	170	200	220	250	270	
Außenmaß	340 x 340	390 x 390	420 x 420	440 x 440	465 x 465	

DN bezieht sich immer auf den Innen- bzw. Außendurchmesser des System DW.

Weitere Größen auf Anfrage.

Technische Änderungen und Preiskorrekturen vorbehalten. Die angegebenen Preise verstehen sich zzgl. des jeweils gültigen MTZ. Für Bestellungen mit einem Nettowarenwert von < € 50,- erheben wir eine Bearbeitungsgebühr von pauschal € 12,- je Bestellung.

Zur Querschnittsbemessung (EN 13384-1)  Zur Angebotserstellung

### Anfragender

Anschrift:	Telefon: _____	Stempel:
	Fax: _____	
	Geodätische Höhe (über NN in m): _____	
Ansprechpartner:		
Projektbezeichnung:		

### WÄRMEERZEUGER

Hersteller/Typ:	Vollast	Teillast	Gebläsebrenner: <input type="checkbox"/> ja <input type="checkbox"/> nein
Wärmeleistung:		kW	Brennstoff: <input type="checkbox"/> Öl <input type="checkbox"/> Flüssiggas
Feuerungsleistung:		kW	<input type="checkbox"/> Erdgas <input type="checkbox"/> Kohle
Wirkungsgrad:		%	<input type="checkbox"/> Koks <input type="checkbox"/> Holz
Abgastemperatur:		°C	Zuluftführung: <input type="checkbox"/> Fugen
Abgasmassenstrom:		g/s	<input type="checkbox"/> Öffnung ins Freie
CO <sub>2</sub> -Gehalt:		%	<input type="checkbox"/> Ringspalt (LAS)
Verfügbare Förderdruck:		Pa	<input type="checkbox"/> Sonstiges
Notwendiger Förderdruck:		Pa	
Abgasstutzen-Ø:		mm	

### VERBINDUNGSLEITUNG

Gestreckte Länge: _____ m	Zugbegrenzer: <input type="checkbox"/> ja <input type="checkbox"/> nein
Wirksame Höhe: _____ m	Kondensatentsorgung: <input type="checkbox"/> ja <input type="checkbox"/> nein
System: <input type="checkbox"/> DW <input type="checkbox"/> EWR <input type="checkbox"/> VLE <input type="checkbox"/> VLE+ <input type="checkbox"/> Stahl 2 mm <input type="checkbox"/> ALU <input type="checkbox"/> FAL <input type="checkbox"/> Sonstiges	Schalldämpfer: <input type="checkbox"/> ja <input type="checkbox"/> nein
	Bögen: _____ Stück 90° _____ Stück 45° _____ Stück 30° _____ Stück 15°
	Anzahl der Übergangsstücke: _____ Stück
Dämmschale: <input type="checkbox"/> ja <input type="checkbox"/> nein	Abmessungen: _____ / _____ mm

### SENKRECHTE ABGASANLAGE

Gestreckte Länge: _____ m	<input type="checkbox"/> Im Gebäude <input type="checkbox"/> An der Außenwand
Wirksame Höhe: _____ m	Vorhandener Schacht: <input type="checkbox"/> ja <input type="checkbox"/> nein
Gesamte Höhe: _____ m	<input type="checkbox"/> Eckig _____ x _____ mm
Anteil im Freien (über Dach): _____ m	<input type="checkbox"/> Rund ø _____ mm
Anteil im Kaltbereich (ungeheizter Speicher): _____ m	Wangenstärke: _____ mm
Eintritt der Verbindungsleitung in die Senkrechte mit: <input type="checkbox"/> T-Stück 90° <input type="checkbox"/> T-Stück 87° <input type="checkbox"/> T-Stück 45° <input type="checkbox"/> Bogen 90° <input type="checkbox"/> Bogen 87° <input type="checkbox"/> Bogen 45°	Verzogen: <input type="checkbox"/> ja <input type="checkbox"/> nein Verzug: 2 x _____ °
Zwischenreinigung: <input type="checkbox"/> ja <input type="checkbox"/> nein	Erforderlicher Wandabstand: _____ mm
Zugbegrenzer: <input type="checkbox"/> ja <input type="checkbox"/> nein	Dachüberstand: _____ cm
Regenhaube: <input type="checkbox"/> ja <input type="checkbox"/> nein	Dachneigung: _____ °
	Material Dacheindichtung:

### WINDDRUCK AN DER MÜNDUNG

Höhe <b>h</b> der Schornsteinmündung zum First:	m
Horizontaler Abstand <b>d</b> zur Dachhaut:	m
Dachneigung:	°
Zuluftöffnung auf der gleichen Seite des Daches wie der Schornstein:	<input type="checkbox"/> ja <input type="checkbox"/> nein
Küstenregion:	<input type="checkbox"/> ja <input type="checkbox"/> nein

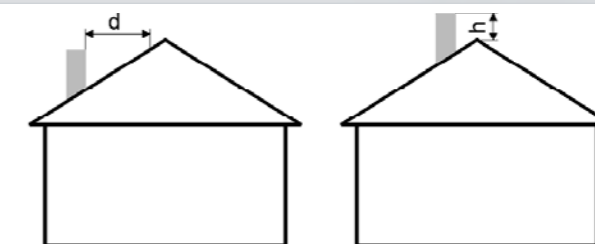

Bitte kopieren Sie dieses Formular, damit Ihre Planungsunterlagen auch für zukünftige Projekte komplett bleiben.

## EINWANDIGE SCHORNSTEIN-EINSATZROHRE UND ABGASLEITUNGEN

### LEICHTE PLANUNG

- geeignet für alle Brennstoffe (Öl, Gas, Festbrennstoffe)
- einsetzbar für alle Regelfeuerstätten
- Abmessungen von  $\varnothing$  80 bis  $\varnothing$  600
- einheitliche Konstruktion bis  $\varnothing$  600
- umfangreiches Zubehör
- druck- und kondensatsichere Betriebsweise bis 200°C
- trockene Betriebsweise bis 400°C
- mit „W3G“-Zulassung sowie dem Werkstoff 1.4539 erhältlich

### LEICHTE, WIRTSCHAFTLICHE MONTAGE UND AUSFÜHRUNG

- Abstände der Distanzhalter: 3 m
- max- Aufbauhöhe ohne Zwischenstütze: 25 m (bis DN 200 mm)
- Elementbauweise
- kondensatdichte Ausführung mit zusätzlichen Dichtungen
- Stecktechnik über integrierte Federkonstruktion
- eingezogenes Steckende, kein Klemmband

### HOHE SICHERHEIT

- Rauchgasführung längsnahtgeschweißt
- Rauchgasführung aus Edelstahl 1.4571 / 1.4404 / 1.4539
- außenliegende Spezialdichtung
- höchste Korrosionswiderstandsklasse „V3“



## AUSFÜHRUNGSVARIANTEN als Alternative zu den Komplett-Paketen

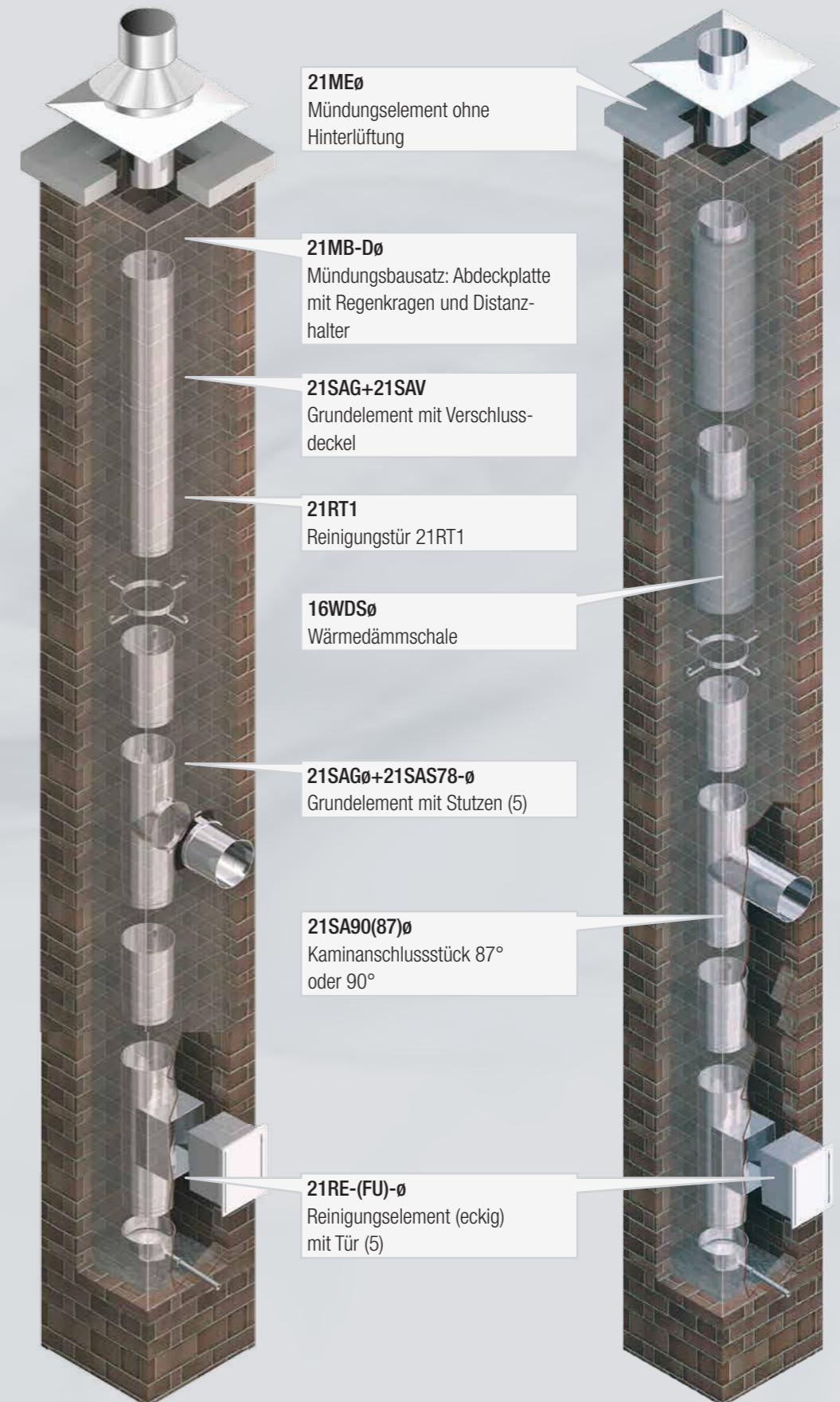

### Abgassysteme nach EN 1856-1 bzw. DIN V 18 160-1

CE-Zertifikat Nr.: 0432 – CPR – 00358 – 02

EWR/EWR-FU		EWR-D
Konventioneller Schornstein	Abgasleitung	
Trockene Betriebsweise	Feuchteunempfindliche Betriebsweise	
Unterdruck	Unterdruck	Unter-/Überdruck (< 200 Pa)
Öl, Gas, Festbrennstoffe	Öl, Gas	Öl, Gas
EN 1856-1 T400 N1 D V3-L50060-G300	EN 1856-1 T400 N1 W V2-L50060-O80	EN 1856-1 T200 P1 W V2-L50060-O50
DIN V 18160-1 T600 N1 D 3 G300	DIN V 18160-1 T400 N1 W 2 O80	DIN V 18160-1 T200 H1 W 2 O50

Die Abstände zu brennbaren Baustoffen sind  $\varnothing$ -abhängig - siehe Leistungserklärung.

# Bertrams EWR Komplett-Pakete

## KAMINSYSTEM OHNE STEM-ARBEITEN

- für Gesamthöhen von ca. 7,0-12,0 m  
(Bei höheren Schornsteinen einfach mit den entsprechenden Rohrlängen ergänzen.)
- CE Zertifikat Nr.: 0432-CPD-00358-02
- Rauchgasführung aus Edelstahl (V4A): 1.4404/1.4571
- Wandstärke: 0,6 mm
- geeignet für alle Brennstoffe (Öl, Gas und feste Brennstoffe\*)
- einsetzbar für alle Regelfeuerstätten
- höchste Korrosionswiderstandsklasse "V3"
- Auch mit "W3G" Zulassung und dem Werkstoff 1.4539 erhältlich – Preise auf Anfrage!
- Der aufgeführte Bausatz ist NICHT für den Anschluss von Brennwertkesseln bzw. Kessel mit Abgaswärmetauscher geeignet!
- \* bei den Durchmessern 110 und 130 mm muss bei festen Brennstoffen – entsprechend der DIN 18160 – eine eckige Reinigung (Art. Nr.: 21RE1-...) verwendet werden!

## LIEFERUMFANG 7,0 M PAKET

- 1x Mündungsbausatz MB-D
- 6x Rohrelement RL1000
- 1x Rohrelement RL500
- 1x Rohrelement RL250
- 2x Distanzhalter DH
- 1x Grundelement mit Stutzen
- 1x Grundelement mit Deckel
- 1x Reinigungstür 140x200 RT1
- 1x Rohrfuß mit Ablassschlaufe und Kondensatablaufrohr RFE-A

Alle notwendigen Bauteile für eine komplette Schornsteinsanierung sind im Lieferumfang enthalten.

Durchmesser	Art.-Nummer	Brutto Preis
DN 110	21STB110-K	1.097,00
DN 130	21STB130-K	1.174,00
DN 150	21STB150-K	1.300,00
DN 160	21STB160-K	1.421,00

Weitere Durchmesser sind verfügbar.  
Ergänzungszubehör siehe nächste Seite.



## EWR-KOSTA-PAKETE FÜR UNTERSCHIEDLICHE HÖHEN

Gesamthöhe Schornsteinsanierung ca.	Artikel-Nr.	Rohre 1000 mm	Rohre 500 mm	Rohre 250 mm	Distanzhalter	Ø 110 €	Ø 130 €	Ø 150 €	Ø 160 €
6,9 m	21STB...-K	6	1	1	2	1.097,00	1.174,00	1.300,00	1.421,00
8,0 m	21STB...-K8M	7	1	2	2	1.194,00	1.285,00	1.426,00	---
9,0 m	21STB...-K9M	8	1	2	3	1.286,00	1.385,00	1.536,00	---
10,1 m	21STB...-K10M	9	2	1	3	1.368,00	1.473,00	1.633,00	---
11,0 m	21STB...-K11M	10	2	1	3	1.439,00	1.551,00	1.720,00	---
12,0 m	21STB...-K12M	11	2	1	3	1.508,00	1.629,00	1.807,00	---

EWR-Bauteile zur Ergänzung der Pakete Auszug HVP 21-25					
Beschreibung	Artikel-Nr.	Ø 110 €	Ø 130 €	Ø 150 €	Ø 160 €
Wandstärke		0,6	0,6	0,6	0,6
KOSTA Bausatz – Zwischenreinigung, bestehend aus SAG + SAV (Eine evtl. erforderliche Reinigungstür – 21RT1 – ist nicht enthalten und muss separat bestellt werden.)	21ZB...-K	163,50	167,00	183,00	--
Reinigungselement mit Schiebestutzen 140 x 200 mm	21RE1-...	227,00	233,50	237,00	239,50
Reinigungselement mit Schiebestutzen 145 x 300 mm	21RE2-...	254,00	259,00	265,00	269,50
Reinigungselement FU mit Schiebestutzen 140 x 200 mm	21RE1-FU...	312,50	324,00	332,00	342,00
Reinigungstür lose inkl. Einbaurahmen, 140 x 200 mm	21RT1		87,00		
Reinigungstür lose inkl. Einbaurahmen, 145 x 300 mm	21RT2		111,00		
KOSTA-Grundelement für Stutzen oder Verschlussdeckel	21SAG...	84,00	87,00	99,00	116,50
KOSTA-Verschlussdeckel für Grundelement	21SAV...	80,00	81,00	84,00	85,50
KOSTA-Stutzen für Grundelement - 78 mm lang	21SAS78-...	20,20	21,70	29,50	35,00
Wärmedämmschale, Länge 1000 mm, 25 mm dick (HVP 16 Zubehör)	16WDS	34,90	40,60	45,60	51,10
Rohrelement 1000 mm, inst. Länge 940 mm	21RL1000-...	70,00	77,50	85,50	94,00
Rohrelement 500 mm, inst. Länge 440 mm	21RL500-...	40,50	43,50	51,00	59,00
Rohrelement 250 mm, inst. Länge 190 mm	21RL250-...	27,50	33,50	39,00	41,00
Distanzhalter	21DH...	21,70	23,90	26,00	27,00
Segmentbogen 15°, dichtgeschweißt	21SB15-D...	132,50	137,00	144,50	175,50
Segmentbogen 30°, dichtgeschweißt	21SB30-D...	132,50	137,00	144,50	175,50
Segmentbogen 45°, dichtgeschweißt	21SB45-D...	137,50	141,00	149,00	180,50
Segmentbogen 90°, dichtgeschweißt	21SB090-D...	172,50	194,00	221,00	234,00
Segmentbogen 90°, dichtgeschweißt, mit RV	21SB90-D...	221,00	262,00	290,00	318,50
Segmentbogen 87°, dichtgeschweißt	21SB087-D...	172,50	194,00	221,00	234,00
Segmentbogen 87°, dichtgeschweißt, mit RV	21SB87-D...	221,00	262,00	290,00	318,50
Regenhaube	21RH...	62,50	66,50	74,00	76,50
Dicht- und Montageset: Dichtung, Dübel, Schrauben (HVP16 Zubehör)	16DMS		39,50		
Adapter „eng/eng“	21AE...	26,00	26,00	29,00	35,50
Adapter „weit/weit“	21AW...	26,00	26,00	29,00	35,50
Reduzierstück (1. Ø = „eng“ / 2. Ø = „weit“)	21RS...	120/110 88,00	140/130 101,00	180/150 112,50	180/160 112,50
Erweiterungsstück (1. Ø = „eng“ / 2. Ø = „weit“)	21ES...	110/120 88,00	130/140 101,00	150/180 112,50	150/160 112,50
Erweiterungsstück (1. Ø = „weit“ / 2. Ø = „weit“)	21ES...-...w-w	110/120 88,00	130/140 101,00	150/180 112,50	150/160 112,50

Technische Änderungen und Preiskorrekturen vorbehalten. Die angegebenen Preise verstehen sich zzgl. des jeweils gültigen MTZ.  
Für Bestellungen mit einem Nettowarenwert von < € 50,- erheben wir eine Bearbeitungsgebühr von pauschal € 12,- je Bestellung.

Bauteile mit 1 mm Wandstärke auf Anfrage.

# Bertrams EWR Komplett-Pakete

## EDELSTAHL SCHORNSTEINSANIERUNGS-PAKET

- für eine Gesamthöhe von ca. 7,0 m  
(Bei höheren Schornsteinen einfach mit den entsprechenden Rohrlängen ergänzen.)
- CE Zertifikat Nr.: 0432-CPD-00358-02
- Rauchgasführung aus Edelstahl (V4A): 1.4404/1.4571
- Wandstärke: 0,6 mm
- geeignet für alle Brennstoffe (Öl, Gas und feste Brennstoffe)
- einsetzbar für alle Regelfeuerstätten
- höchste Korrosionswiderstandsklasse "V3"
- Auch mit "W3G" Zulassung und dem Werkstoff 1.4539 erhältlich – Preise auf Anfrage!
- Der aufgeführte Bausatz ist NICHT für den Anschluss von Brennwertkesseln bzw. Kessel mit Abgaswärmetauscher geeignet!

## LIEFERUMFANG 7,0 M PAKET

- 1x Mündungsbausatz MB-D
- 6x Rohrelement RL1000
- 1x Rohrelement RL500
- 1x Rohrelement RL250
- 2x Distanzhalter DH
- 1x Grundelement mit Stützen
- 1x Reinigungselement mit Dampfsperre und Tür-FU
- 1x Rohrfuß mit Ablassschlaufe und Kondensatablaufrohr RFE-A

Alle notwendigen Bauteile für eine komplette Schornsteinsanierung sind im Lieferumfang enthalten.

Durchmesser	Art.-Nummer	Brutto Preis
DN 110	21STB110-K-RE	1.165,00
DN 130	21STB130-K-RE	1.249,00
DN 150	21STB150-K-RE	1.367,00

Weitere Durchmesser sind verfügbar.  
Ergänzungszubehör siehe nächste Seite.

Technische Änderungen und Preiskorrekturen vorbehalten. Die angegebenen Preise verstehen sich zzgl. des jeweils gültigen MTZ.  
Für Bestellungen mit einem Nettowarenwert von < € 50,- erheben wir eine Bearbeitungsgebühr von pauschal € 12,- je Bestellung.

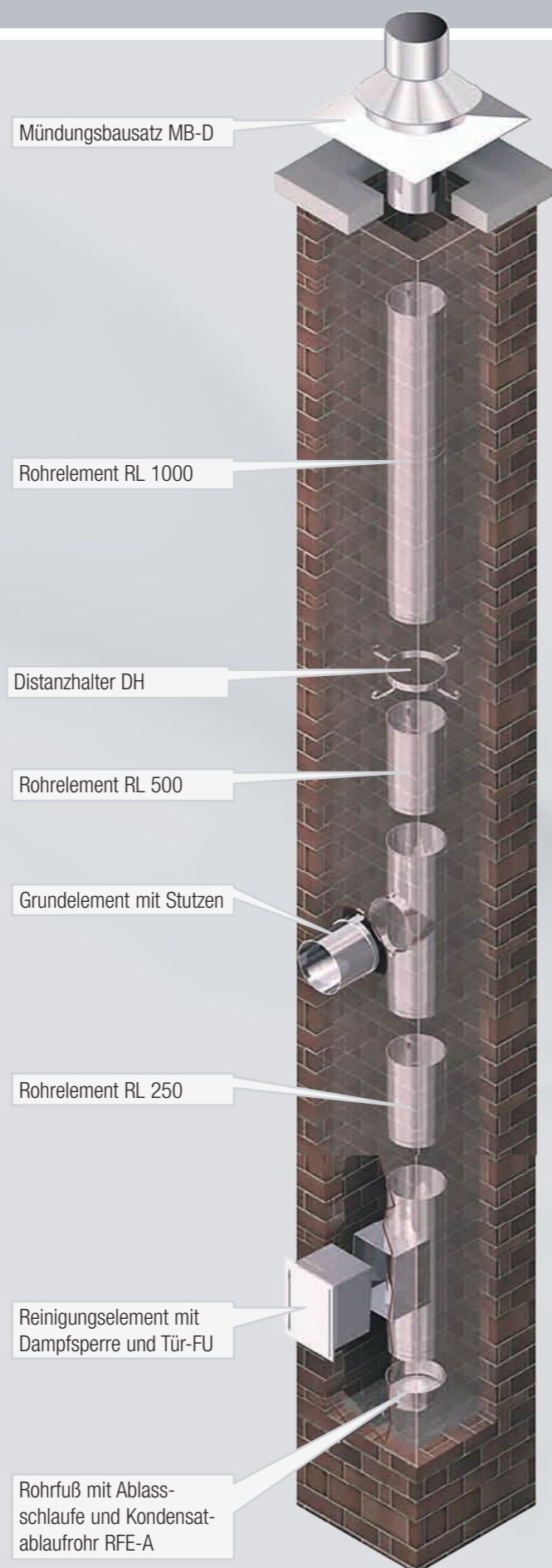

## EWR-Bauteile zur Ergänzung der Pakete (Auszug HVP 21-25)

Beschreibung	Artikel-Nr.	ø 110 €	ø 130 €	ø 150 €
Wandstärke		0,6	0,6	0,6
KOSTA Bausatz – Zwischenreinigung, bestehend aus SAG + SAV (Eine evtl. erforderliche Reinigungstür – 21RT1 – ist nicht enthalten und muss separat bestellt werden.)	21ZB...-K	163,50	167,00	183,00
Reinigungselement mit Schiebeputzen 140 x 200 mm	21RE1-...	227,00	233,50	237,00
Reinigungselement mit Schiebeputzen 145 x 300 mm	21RE2-...	254,00	259,00	265,00
Reinigungselement FU mit Schiebeputzen 140 x 200 mm	21RE1-FU...	312,50	324,00	332,00
Reinigungstür lose inkl. Einbaurahmen, 140 x 200 mm	21RT1	87,00		
Reinigungstür lose inkl. Einbaurahmen, 145 x 300 mm	21RT2	111,00		
KOSTA-Grundelement für Stützen oder Verschlussdeckel	21SAG...	84,00	87,00	99,00
KOSTA-Verschlussdeckel für Grundelement	21SAV...	80,00	81,00	84,00
KOSTA-Stützen für Grundelement - 78 mm lang	21SAS78-...	20,20	21,70	29,50
Wärmedämmschale, Länge 1000 mm, 25 mm dick (HVP 16 Zubehör)	16WDS	34,90	40,60	45,60
Rohrelement 1000 mm, inst. Länge 940 mm	21RL1000-...	70,00	77,50	85,50
Rohrelement 500 mm, inst. Länge 440 mm	21RL500-...	40,50	43,50	51,00
Rohrelement 250 mm, inst. Länge 190 mm	21RL250-...	27,50	33,50	39,00
Distanzhalter	21DH...	21,70	23,90	26,00
Segmentbogen 15°, dichtgeschweißt	21SB15-D...	132,50	137,00	144,50
Segmentbogen 30°, dichtgeschweißt	21SB30-D...	132,50	137,00	144,50
Segmentbogen 45°, dichtgeschweißt	21SB45-D...	137,50	141,00	149,00
Segmentbogen 90°, dichtgeschweißt	21SB090-D...	172,50	194,00	221,00
Segmentbogen 90°, dichtgeschweißt, mit RV	21SB90-D...	221,00	262,00	290,00
Segmentbogen 87°, dichtgeschweißt	21SB087-D...	172,50	194,00	221,00
Segmentbogen 87°, dichtgeschweißt, mit RV	21SB87-D...	221,00	262,00	290,00
Regenhaube	21RH...	62,50	66,50	74,00
Dicht- und Montageset: Dichtung, Dübel, Schrauben (HVP16 Zubehör)	16DMS	39,50		
Adapter „eng/eng“	21AE...	26,00	26,00	29,00
Adapter „weit/weit“	21AW...	26,00	26,00	29,00
Reduzierstück (1. Ø = „eng“ / 2. Ø = „weit“)	21RS...	<u>120/110</u> 88,00	<u>140/130</u> 101,00	<u>180/150</u> 112,50
Erweiterungsstück (1. Ø = „eng“ / 2. Ø = „weit“)	21ES...	<u>110/120</u> 88,00	<u>130/140</u> 101,00	<u>150/180</u> 112,50
Erweiterungsstück (1. Ø = „weit“ / 2. Ø = „weit“)	21ES...-...w-w	<u>110/120</u> 88,00	<u>130/140</u> 101,00	<u>150/180</u> 112,50

Bauteile mit 1 mm Wandstärke auf Anfrage.

Technische Änderungen und Preiskorrekturen vorbehalten. Die angegebenen Preise verstehen sich zzgl. des jeweils gültigen MTZ.  
Für Bestellungen mit einem Nettowarenwert von < € 50,- erheben wir eine Bearbeitungsgebühr von pauschal € 12,- je Bestellung.

## EINWANDIGE SCHORNSTEIN-EINSATZROHRE UND ABGASLEITUNGEN

- **EWR T400 N1 D V2-L50060 G(300)**
- **EWR-D T200 P1 W V2-L50060 O(50)**
- **EWR-FU T400 N1 W V2-L50060 O(80)**
- **€ Zertifikat Nr.: 0432-CPD-00358-02**

Artikelbezeichnung	Artikel-Nr.	100	110	120	130	140	150	160	180
Wandstärke		0,6	0,6	0,6	0,6	0,6	0,6	0,6	0,6
KOSTA-Rohrfuß inkl. Ablassschelle und Rohr KAR250	21RFE-A...	--	94,00	95,00	97,00	98,50	99,00	102,00	104,00
Rohrfuß mit Entwässerungsrohr	21RFE...	46,00	47,50	49,00	50,00	51,00	51,00	52,50	53,00
Ablassschelle	21AS...	29,00	29,50	29,50	31,50	31,50	32,50	32,50	33,50
Sockelelement	21SE-D...	221,00	235,50	243,50	256,50	271,50	283,00	298,50	312,00
Reinigungselement mit Schiebeputzen 140 x 200 mm	21RE1-...	305,50	227,00	229,00	233,50	234,50	237,00	239,50	242,50
Reinigungselement mit Schiebeputzen 145 x 300 mm	21RE2-...	--	254,00	256,50	259,00	262,00	265,00	269,50	271,50
Reinigungselement FU mit Schiebeputzen 140 x 200 mm	21RE1-FU...	--	312,50	317,50	324,00	330,50	332,00	342,00	351,50
Reinigungselement mit druckdichtem Deckel	21RE-D...	178,00	196,00	210,50	221,00	228,50	237,00	244,50	255,50
Reinigungstür lose inkl. Einbaurahmen, 140 x 200 mm	21RT1					87,00			
Reinigungstür lose inkl. Einbaurahmen, 145 x 300 mm	21RT2					111,00			
Reinigungstür mit Stützen, 140 x 200 mm	21TV1					125,00			
Reinigungstür mit Stützen, 145 x 300 mm	21TV2					161,50			
KOSTA-Grundelement für Stützen oder Verschlussdeckel	21SAG...	--	84,00	85,50	87,00	94,00	99,00	116,50	125,00
KOSTA-Verschlussdeckel für Grundelement	21SAV...	--	80,00	80,50	81,00	82,50	84,00	85,50	87,00
KOSTA-Stützen für Grundelement, 78 mm lang	21SAS78-...	--	20,20	20,80	21,70	27,00	29,50	35,00	35,50
KOSTA-Stützen für Grundelement, 330 mm lang	21SAS330-...	--	68,00	71,00	76,50	97,00	117,00	127,50	137,50
Schornsteinanschlussstück 45°	21SA45-...	--	138,00	145,50	151,50	160,50	164,50	178,00	196,00
Schornsteinanschlussstück 90°	21SA90-...	--	66,50	68,00	69,50	81,00	87,00	99,00	112,50
Schornsteinanschlussstück 90°, feuchteunempfindlich	21SA90-FU...	124,00	125,00	128,50	134,00	149,50	159,50	186,00	193,50
Schornsteinanschlussstück 87°, überdruckdicht	21SA87-D...	124,00	125,00	128,50	134,00	149,50	159,50	186,00	193,50
Wandfutter doppelt, für 2 mm Rohre	21WFD	--	48,50	49,00	51,00	51,50	52,50	59,00	64,50
Rohrelement 1000 mm, inst. Länge 940 mm	21RL1000-...	62,50	70,00	71,00	77,50	82,50	85,50	94,00	106,00
Rohrelement 500 mm, inst. Länge 440 mm	21RL500-...	39,00	40,50	42,00	43,50	49,00	51,00	59,00	64,50
Rohrelement 250 mm, inst. Länge 190 mm	21RL250-...	27,50	27,50	29,50	33,00	37,00	39,00	41,00	43,50

Technische Änderungen und Preiskorrekturen vorbehalten. Die angegebenen Preise verstehen sich zzgl. des jeweils gültigen MTZ. Für Bestellungen mit einem Nettowarenwert von < € 50,-,- erheben wir eine Bearbeitungsgebühr von pauschal € 12,-,- je Bestellung.

Artikelbezeichnung	Artikel-Nr.	100	110	120	130	140	150	160	180
Rohrelement 250 mm, mit Kondensatablaufrinne	21RLK...	54,50	57,50	60,50	64,50	66,00	69,50	74,00	80,50
Rohrelement 250 mm, mit Mess- und Prüfmutzen	21RLM250-D...	66,50	70,00	74,00	82,50	87,00	88,00	94,00	96,50
Rohrelement 160 mm, mit Entwässerung	21RLE-D...	66,50	70,00	74,00	82,50	87,00	88,00	94,00	96,50
Rohrelement verstellbar, inst. Länge: 60-190 mm	21RLV...	37,00	39,00	40,50	42,00	46,00	49,00	51,00	53,00
Zwischenstütze mit Auflageplatte und Dehnungsstutzen	21ZS...	62,50	64,50	65,00	66,00	71,00	77,50	82,50	85,50
Zwischenstütze mit Haltering	21ZSH-D...	95,00	103,00	110,50	122,50	138,00	144,50	164,50	172,00
Distanzhalter	21DH...	20,80	21,70	22,20	23,90	23,90	26,00	27,00	27,00
Segmentbogen 0-90° verstellb., mit RV	21SBV90-...	--	85,50	88,50	94,00	--	111,00	149,00	160,00
Segmentbogen 15°, dichtgeschweißt	21SB15-D...	130,50	132,50	136,00	137,00	141,00	144,50	175,50	186,50
Segmentbogen 30°, dichtgeschweißt	21SB30-D...	130,50	132,50	136,00	137,00	141,00	144,50	175,50	186,50
Segmentbogen 45°, dichtgeschweißt	21SB45-D...	136,00	137,50	138,00	141,00	144,50	149,00	180,50	192,00
Segmentbogen 90°, dichtgeschweißt	21SB090-D...	159,50	172,50	181,00	194,00	207,50	221,00	234,00	251,00
Segmentbogen 90°, dichtgeschweißt, mit RV	21SB90-D...	209,00	221,00	235,50	262,00	279,00	290,00	318,50	351,50
Segmentbogen 87°, dichtgeschweißt	21SB087-D...	159,50	172,50	181,00	194,00	207,50	221,00	234,00	251,00
Segmentbogen 87°, dichtgeschweißt, mit RV	21SB87-D...	209,00	221,00	235,50	262,00	279,00	290,00	318,50	351,50
Mündungsabschluss ohne Abströmstutzen	21MA...	70,50	71,00	71,50	75,50	81,00	87,00	92,00	96,50
Mündungselement mit Abströmstutzen	21ME...	84,00	88,50	90,00	92,00	101,50	111,00	118,50	120,00
Regenhaube	21RH...	59,00	62,50	65,00	66,50	70,00	74,00	76,50	81,00
Mündungsbausatz mit Hinterlüftung für EWR-D	21MB-D...	105,50	118,50	120,50	125,50	136,00	143,00	163,50	163,50
Dichtung für Steckverbindung (Außendichtung)	21D...	22,20	23,90	24,50	26,00	27,50	29,50	32,50	40,50
Adapter weit/weit bzw. eng/eng	21A(W/E)...	24,50	26,00	26,00	26,00	29,00	29,00	35,50	36,00
Reduzierstück (1. Ø = „eng“ / 2. Ø = „weit“)	21RS...	<u>110/100</u> 76,50	<u>120/110</u> 88,00	<u>130/120</u> 95,00	<u>140/130</u> 101,00	<u>150/130</u> 105,00	<u>180/150</u> 112,50	<u>180/160</u> 112,50	<u>200/180</u> 117,00
Erweiterungsstück (1. Ø = „eng“ / 2. Ø = „weit“)	21ES...	<u>100/110</u> 76,50	<u>110/120</u> 88,00	<u>120/130</u> 95,00	<u>130/140</u> 101,00	<u>140/150</u> 105,00	<u>150/180</u> 112,50	<u>160/180</u> 112,50	<u>180/200</u> 117,00
Erweiterungsstück (1. Ø = „weit“ / 2. Ø = „weit“)	21ES...-...w-w	<u>100/110</u> 76,50	<u>110/120</u> 88,00	<u>120/130</u> 95,00	<u>130/140</u> 101,00	<u>140/150</u> 105,00	<u>150/180</u> 112,50	<u>160/180</u> 112,50	<u>180/200</u> 117,00

Bauteile mit 1 mm Wandstärke auf Anfrage.

Technische Änderungen und Preiskorrekturen vorbehalten. Die angegebenen Preise verstehen sich zzgl. des jeweils gültigen MTZ. Für Bestellungen mit einem Nettowarenwert von < € 50,-,- erheben wir eine Bearbeitungsgebühr von pauschal € 12,-,- je Bestellung.



# Bertrams EWR Edelstahl-System

## EINWANDIGE SCHORNSTEIN-EINSATZROHRE UND ABGASLEITUNGEN

- EWR T400 N1 D V2-L50060 G(300)
- EWR-FU T400 N1 W V2-L50060 O(80)
- EWR-D T200 P1 W V2-L50060 O(50)
- CE Zertifikat Nr.: 0432-CPD-00358-02

Artikelbezeichnung	Artikel-Nr.	200	250	300	350	400	500	600
Wandstärke		0,6	1,0	1,0	1,0	1,0	1,0	1,0
Verankerungsplatte (Kondensatschale mit 3/4"-Ablauf)	21VP-D...	188,00	201,00	211,50	238,00	271,50	283,00	302,00
Ablassschelle	21AS...	53,00	59,50	65,00	70,00	82,50	95,00	110,00
Sockelelement	21SE-D...	352,50	533,50	625,50	663,50	740,00	824,50	893,50
Reinigungselement mit druckdichtem Deckel	21RE-D...	284,00	298,00	318,50	351,00	361,00	397,50	434,50
Reinigungselement mit Schiebestutzen 140 x 200 mm	21RE1-...	256,50	270,00	324,00	348,50	378,00	447,00	589,00
Reinigungselement mit Schiebestutzen 145 x 300 mm	21RE2-...	287,00	320,50	349,50	378,00	401,00	471,00	644,50
Reinigungselement FU mit Schiebestutzen 140 x 200 mm	21RE1-FU...	362,00	395,50	420,50	452,00	481,00	543,50	549,50
Reinigungstür lose inkl. Einbaurahmen, 140 x 200 mm	21RT1...				87,00			
Reinigungstür lose inkl. Einbaurahmen, 145 x 300 mm	21RT2...				111,00			
Reinigungstür mit Stutzen, 140 x 200 mm	21TV1...				125,00			
Reinigungstür mit Stutzen, 145 x 300 mm	21TV2...				161,50			
KOSTA-Grundelement für Stutzen oder Verschlussdeckel	21SAG...	134,00	142,50	--	--	--	--	--
KOSTA-Verschlussdeckel für Grundelement	21SAV...	87,50	96,50	--	--	--	--	--
KOSTA-Stutzen für Grundelement, 78 mm lang	21SAS78-...	43,50	66,50	--	--	--	--	--
KOSTA-Stutzen für Grundelement, 330 mm lang	21SAS330-...	164,50	181,00	--	--	--	--	--
Schornsteinanschlussstück 45°	21SA45-...	214,50	294,50	340,50	451,50	507,50	564,00	622,50
Schornsteinanschlussstück 90°	21SA90-...	127,50	152,00	178,00	201,00	227,00	280,50	343,50
Schornsteinanschlussstück 90°	21SA90-FU...	206,00	216,50	271,50	295,00	349,50	454,50	530,50
Schornsteinanschlussstück 87°, überdruckdicht	21SA87-D...	206,00	216,50	271,50	295,00	349,50	454,50	530,50
Wandfutter doppelt, für 2 mm Rohre	21WFD	70,50	81,00	88,50	--	--	--	--
Rohrelement 1000 mm, inst. Länge 940 mm	21RL1000-...	124,00	205,00	231,50	254,00	277,00	323,50	369,00
Rohrelement 500 mm, inst. Länge 440 mm	21RL500-...	74,00	115,50	127,50	138,00	161,50	197,00	231,50
Rohrelement 250 mm, inst. Länge 190 mm	21RL250-...	47,50	75,50	88,00	101,00	111,00	136,00	160,50
Rohrelement 250 mm, mit Kondensatablaufrinne	21RLK...	123,50	110,00	118,50	136,00	150,00	163,50	183,00
Rohrelement 250 mm, mit Mess- und Prüfstutzen	21RLM250-D...	101,50	114,50	128,50	142,50	164,50	177,50	196,00
Rohrelement 160 mm, mit Entwässerung	21RLE-D...	101,50	114,50	128,50	142,50	164,50	177,50	196,00
Rohrelement verstellbar, inst. Länge: 60-190 mm	21RLV...	55,50	68,00	76,50	87,00	97,00	117,00	138,00
Zwischenstütze mit Auflageplatte und Dehnungsstutzen	21ZS...	105,00	142,50	149,00	182,00	211,50	265,50	282,50
Zwischenstütze mit Haltering	21ZSH-D...	188,00	206,00	226,00	257,00	351,50	374,00	390,00
Distanzhalter	21DH...	52,50	65,00	75,50	88,50	103,00	112,50	125,00
Segmentbogen 15°, dichtgeschweißt	21SB15-D...	234,00	312,00	360,50	374,00	434,50	469,50	534,00
Segmentbogen 30°, dichtgeschweißt	21SB30-D...	234,00	312,00	360,50	374,00	434,50	469,50	534,00
Segmentbogen 45°, dichtgeschweißt	21SB45-D...	251,00	320,50	368,50	382,00	443,50	478,50	551,50
Segmentbogen 90°, dichtgeschweißt	21SB090-D...	305,00	378,00	425,00	440,50	499,00	534,00	601,50
Segmentbogen 90°, dichtgeschweißt, mit RV	21SB90-D...	374,00	447,00	493,00	516,00	567,50	602,00	668,50
Segmentbogen 87°, dichtgeschweißt	21SB087-D...	305,00	378,00	425,00	440,50	499,00	534,00	601,50

Technische Änderungen und Preiskorrekturen vorbehalten. Die angegebenen Preise verstehen sich zzgl. des jeweils gültigen MTZ. Für Bestellungen mit einem Nettowarenwert von < € 50,-,- erheben wir eine Bearbeitungsgebühr von pauschal € 12,-,- je Bestellung.

Artikelbezeichnung	Artikel-Nr.	200	250	300	350	400	500	600
Segmentbogen 87°, dichtgeschweißt, mit RV	21SB87-D...	374,00	447,00	493,00	506,50	567,50	602,00	668,50
Mündungsabschluss ohne Abströmstutzen	21MA...	105,00	159,50	192,00	229,00	275,50	372,50	467,00
Mündungselement mit Abströmstutzen	21ME...	128,50	180,50	216,00	251,50	295,50	394,50	490,00
Regenhaube	21RH...	113,50	164,50	216,00	299,00	323,00	434,50	455,00
Mündungsbausatz mit Hinterlüftung	21MB-D...	172,00	204,00	311,50	324,50	421,50	440,50	567,50
Dichtung für Steckverbindung (Außendichtung)	21D...	41,00	43,00	50,00	68,00	97,00	113,50	143,00
Adapter weit/weit bzw. eng/eng	21A(W/E)...	39,00	50,00	62,50	75,50	92,00	110,50	132,00
Reduzierstück (1. Ø = „eng“ / 2. Ø = „weit“)	21RS...	<u>250/200</u> 174,00	<u>300/250</u> 183,00	<u>350/300</u> 204,00	<u>400/350</u> 237,50	<u>500/400</u> 335,00	<u>600/500</u> 432,50	--
Erweiterungsstück (1. Ø = „eng“ / 2. Ø = „weit“)	21ES...	<u>200/250</u> 174,00	<u>250/300</u> 183,00	<u>300/350</u> 204,00	<u>350/400</u> 237,50	<u>400/500</u> 335,00	<u>500/600</u> 432,50	--
Erweiterungsstück (1. Ø = „weit“ / 2. Ø = „weit“)	21ES...-...w-w	<u>200/250</u> 174,00	<u>250/300</u> 183,00	<u>300/350</u> 204,00	<u>350/400</u> 237,50	<u>400/500</u> 335,00	<u>500/600</u> 432,50	--
Reduzierstück (1. Ø = „eng“ / 2. Ø = „weit“), dichtgeschweißt	21RS-D...	<u>250/200</u> 298,00	<u>300/250</u> 352,50	<u>350/300</u> 407,50	<u>400/350</u> 464,50	<u>500/400</u> 518,00	<u>600/500</u> 573,50	--
Erweiterungsstück (1. Ø = „eng“ / 2. Ø = „weit“), dichtgeschweißt	21ES-D...	<u>200/250</u> 298,00	<u>250/300</u> 352,50	<u>300/350</u> 407,50	<u>350/400</u> 464,50	<u>400/500</u> 518,00	<u>500/600</u> 573,50	--



Technische Änderungen und Preiskorrekturen vorbehalten. Die angegebenen Preise verstehen sich zzgl. des jeweils gültigen MTZ. Für Bestellungen mit einem Nettowarenwert von < € 50,-,- erheben wir eine Bearbeitungsgebühr von pauschal € 12,-,- je Bestellung.

# Bertrams EWR Kaminkopfverlängerung

## PLANUNGSHINWEISE EWR KAMINKOPFVERLÄNGERUNG

### ABSTÄNDE ZUR MÜNDUNG BEI RAUMLUFTUNABHÄNGIGER BETRIEBSWEISE

Der Einbau einer Kunststoff-Abgasleitung in einer mehrzügigen Abgasanlage neben einem Schacht mit einer Feuerstätte für feste Brennstoffe (z. B. 2-zügiger Schornstein mit Kaminofen) ist grundsätzlich erlaubt.

Aus Gründen des Brandschutzes empfehlen wir bei dieser Anwendung die Verwendung von Schachtabdeckungen aus Metall (z. B. Edelstahl).

Bei raumluftunabhängiger Betriebsweise (LAS) sind die Mündungen der Systeme so auszubilden, dass Abgase nicht in den Zulufringspalt der Brennwertfeuerstätte angesaugt werden können.

Die Mündung des Schornsteins für feste Brennstoffe muss die Abgasleitung um mind.  $2 \times \varnothing D$  überragen. Für die Schornsteinverlängerung dürfen nur rußbrandbeständige Bauteile (z. B. aus Edelstahl) verwendet werden.



### KAMINKOPFVERLÄNGERUNG AUS EDELSTAHL

Die Bertrams AG hat für diese erforderliche Kaminkopfverlängerung eine Auswahl von standardisierten Aufsätzen aus hochwertigem, rußbrandbeständigem Edelstahl (V4A) im Lieferprogramm.

Zusätzlich dazu haben Sie die Möglichkeit speziell angefertigte Kaminkopfverlängerungen nach Ihren Erfordernissen als Sonderteil bei Bertrams anfertigen zu lassen.

In der beiliegenden Preisliste finden Sie alle erforderlichen Angaben und Preise sowie ein entsprechendes Aufmaß- und Anfrageformular.

- einwandige Kaminkopfverlängerung aus Edelstahl
- Werkstoff: 1.4404/1.4571 (V4A)
- Wandstärke: 0,6 mm, matt

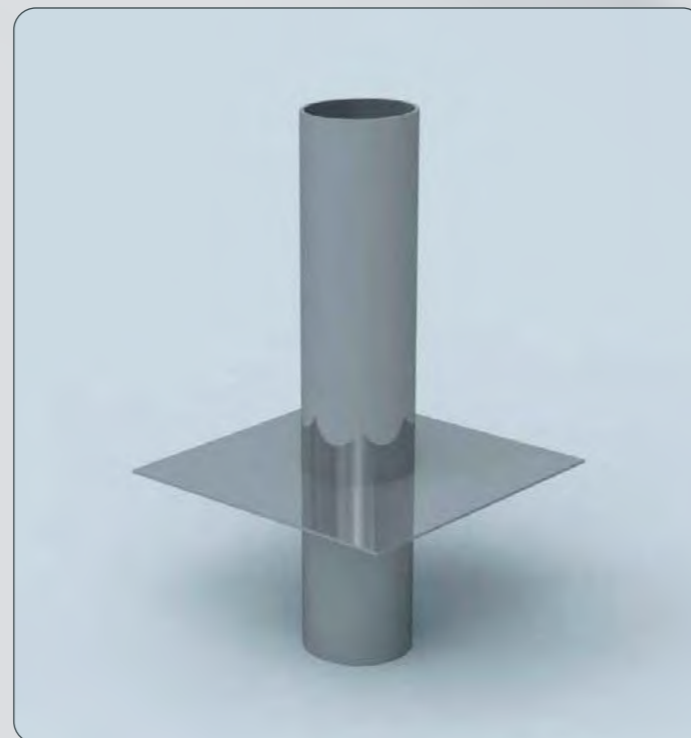

### EDELSTAHL-SYSTEM EWR

- einwandige Kaminkopfverlängerung aus Edelstahl
- Werkstoff: 1.4404/1.4571 (V4A)
- Wandstärke: 0,6 mm matt

Mit der einwandigen Kaminkopfverlängerung aus Edelstahl verlängern Sie Ihren gemauerten Schacht um bis zu 750 mm. Hierdurch erreichen Sie eine Zugverbesserung oder verhindern das Überströmen bzw. Ansaugen von Rauchgasen eines benachbarten Schornsteins. Die sichtbare Länge – über dem Kaminkopf – beträgt 500 mm bzw. 750 mm.

Optional kann eine passende Regenhaube montiert werden. Diese wird mittels einer Schlauchschelle passgenau oberhalb der Kaminverlängerung montiert.



#### Variante 1

EWR einwandige, runde Kaminkopfverlängerung, Höhe 500 mm, ohne Einsteckende

Durchmesser	DN 130	DN 150	DN 160	DN 180	DN 200	DN 250
Abmessung	330 x	330 x	330 x	400 x	400 x	500 x
Fußplatte	330 mm	330 mm	330 mm	400 mm	400 mm	500 mm
Artikel-Nr.	21KV500- ... -1					
Preis	109,50 €	131,50 €	138,00 €	138,00 €	152,00 €	167,50

#### Variante 2

EWR einwandige, runde Kaminkopfverlängerung, Höhe 500 mm oder 750 mm, mit rundem Einsteckende L = 100 mm

Durchmesser	DN 130	DN 150	DN 160	DN 180	DN 200	DN 250
Abmessung	330 x	330 x	330 x	400 x	400 x	500 x
Fußplatte	330 mm	330 mm	330 mm	400 mm	400 mm	500 mm
Einsteckende	128	148	158	178	198	248
Artikel-Nr.	21KV500- ... -2					
Preis Höhe 500 mm	202,50 €	243,50	274,50	274,50	302,50	337,50
Artikel-Nr.	21KV750- ... -2					
Preis Höhe 750 mm	251,50 €	295,50	337,50	337,50	378,00	428,00

#### Variante 3 – SONDERTEIL

EWR einwandige Kaminkopfverlängerung als Sonderteil, z. B. mit eckigem Stutzen oder abweichenden Maßen

Abmessung und Höhe (max. 800 mm) des Stutzen sowie der Fußplatte und des Einsteckendes sind frei wählbar. Maße bitte entsprechend angeben.

#### Preise auf Anfrage.

Da es sich um ein Sonderteil handelt ist eine Rückgabe dieser Artikel nicht möglich.

#### Optional

EWR Regenhaube passend zur Kaminkopfverlängerung

Durchmesser	DN 130	DN 150	DN 160	DN 180	DN 200	DN 250
Artikel-Nr.	21RH...					
Preis	66,50 €	74,00	76,50	81,00	113,50	164,50

Technische Änderungen und Preiskorrekturen vorbehalten. Die angegebenen Preise verstehen sich zzgl. des jeweils gültigen MTZ. Für Bestellungen mit einem Nettowarenwert von < € 50,- erheben wir eine Bearbeitungsgebühr von pauschal € 12,- je Bestellung.



## EWR-KAMINKOPFVERLÄNGERUNG

Kunde: \_\_\_\_\_  
 Ansprechpartner: \_\_\_\_\_  
 Telefon: \_\_\_\_\_  
 Email: \_\_\_\_\_  
 Kommission: \_\_\_\_\_

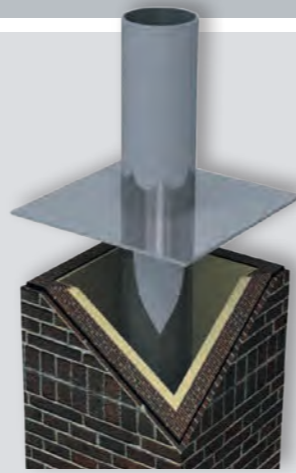

### FORM UND MASSE DER VERLÄNGERUNG OBERHALB DER PLATTE:

Die Form der Verlängerung und des Einsteckstutzens bitte ankreuzen und die Maße entsprechend eintragen.

=  mm x  mm (eckig)  
 = Ø  mm (rund)

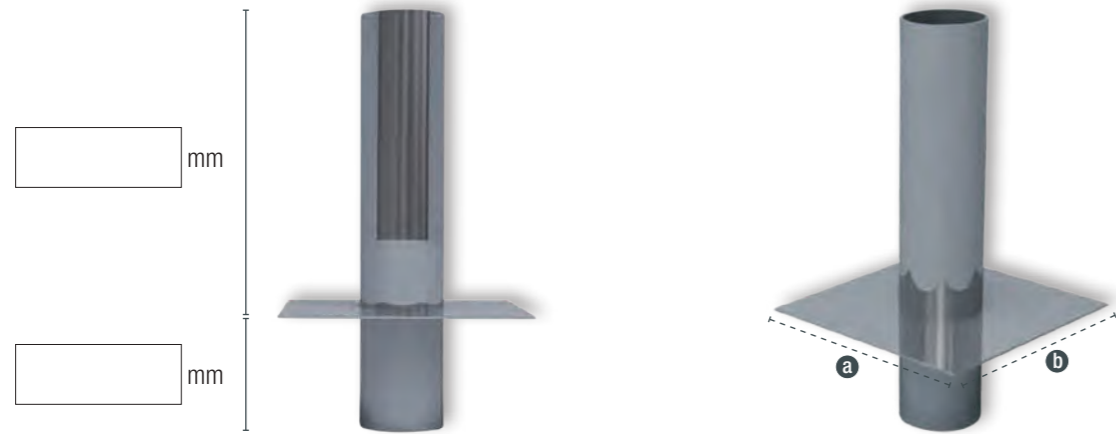

Plattenmaße (a und b):  mm x  mm

### FORM UND MASSE DER VERLÄNGERUNG UNTERHALB DER PLATTE:

Die Form der Verlängerung und des Einsteckstutzens bitte ankreuzen und die Maße entsprechend eintragen.

=  mm x  mm (eckig)  
 = Ø  mm (rund)  
 =  mm x  mm (Plewa)  
 Kein Stutzen unterhalb der Montageplatte.

Zur Querschnittsbemessung (EN 13384-1)  Zur Angebotserstellung

### Anfragender

Anschrift: \_\_\_\_\_ Telefon: \_\_\_\_\_ Stempel: \_\_\_\_\_  
 Fax: \_\_\_\_\_  
 Geodätische Höhe (über NN in m): \_\_\_\_\_  
 Ansprechpartner: \_\_\_\_\_  
 Projektbezeichnung: \_\_\_\_\_

### WÄRMEERZEUGER

Hersteller/Typ: \_\_\_\_\_

	Volllast	Teillast	
Wärmeleistung:			kW
Feuerungsleistung:			kW
Wirkungsgrad:			%
Abgastemperatur:			°C
Abgasmassenstrom:			g/s
CO <sub>2</sub> -Gehalt:			%
Verfügbare Förderdruck:			Pa
Notwendiger Förderdruck:			Pa
Abgasstutzen-Ø:			mm

Gebläsebrenner:  ja  nein  
 Brennstoff:  Öl  Flüssiggas  
 Erdgas  Kohle  
 Koks  Holz  
 Zuluffführung:  Fugen  
 Öffnung ins Freie  
 Ringspalt (LAS)  
 Sonstiges

### VERBINDUNGSLEITUNG

Gestreckte Länge: \_\_\_\_\_ m Zugbegrenzer:  ja  nein  
 Wirksame Höhe: \_\_\_\_\_ m Kondensatentsorgung:  ja  nein  
 System:  DW  EWR  
 VLE  VLE+  
 Stahl 2 mm  ALU  
 FAL  Sonstiges  
 Schalldämpfer:  ja  nein  
 Bögen: \_\_\_\_\_ Stück 90° \_\_\_\_\_ Stück 45°  
 \_\_\_\_\_ Stück 30° \_\_\_\_\_ Stück 15°  
 Anzahl der Übergangsstücke: \_\_\_\_\_ Stück  
 Abmessungen: \_\_\_\_\_ / \_\_\_\_\_ mm  
 Dämmschale:  ja  nein

### SENKRECHTE ABGASANLAGE

Gestreckte Länge: \_\_\_\_\_ m  Im Gebäude  An der Außenwand  
 Wirksame Höhe: \_\_\_\_\_ m  
 Gesamte Höhe: \_\_\_\_\_ m  
 Anteil im Freien (über Dach): \_\_\_\_\_ m  
 Anteil im Kaltbereich (ungeheizter Speicher): \_\_\_\_\_ m  
 Eintritt der Verbindungsleitung in die Senkrechte mit:  
 T-Stück 90°  T-Stück 87°  T-Stück 45°  
 Bogen 90°  Bogen 87°  Bogen 45°  
 Zwischenreinigung:  ja  nein  
 Zugbegrenzer:  ja  nein  
 Regenhaube:  ja  nein  
 Vorhandener Schacht:  ja  nein  
 Eckig \_\_\_\_\_ x \_\_\_\_\_ mm  
 Rund Ø \_\_\_\_\_ mm  
 Wangenstärke: \_\_\_\_\_ mm  
 Verzogen:  ja  nein  
 Verzug: 2 x \_\_\_\_\_ °  
 Erforderlicher Wandabstand: \_\_\_\_\_ mm  
 Dachüberstand: \_\_\_\_\_ cm  
 Dachneigung: \_\_\_\_\_ °  
 Material Dacheindichtung: \_\_\_\_\_

### WINDDRUCK AN DER MÜNDUNG

Höhe **h** der Schornsteinmündung zum First: \_\_\_\_\_ m  
 Horizontaler Abstand **d** zur Dachhaut: \_\_\_\_\_ m  
 Dachneigung: \_\_\_\_\_ °  
 Zuluftöffnung auf der gleichen Seite des Daches wie der Schornstein:  
 ja  nein  
 Küstenregion:  ja  nein

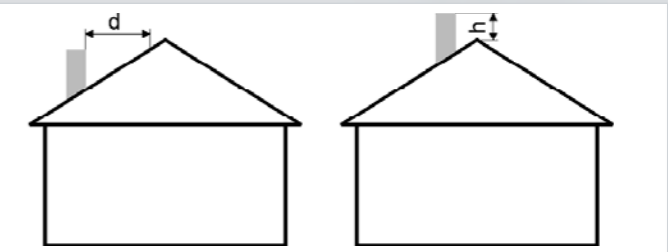

Bitte kopieren Sie dieses Formular, damit Ihre Planungsunterlagen auch für zukünftige Projekte komplett bleiben.

## CAMINO-FIX LEICHTBAUSCHACHT

Der **Bertrams Camino-Fix Leichtbauschacht** ist ein platzsparendes, brandschutzgeprüftes Schachtsystem für den Neubau und die Sanierung. Die nur 40 mm starke Außenschale aus hochwärmebeständigem Silikat-Brandschutzplatten ermöglicht bei der Planung ein flexibles Gestalten bei nur geringem Platzbedarf. Mit einer Feuerwiderstandsdauer von 90 Minuten kann das System auch über mehrere Geschosse bis über Dach geführt werden.

Zur Abgasführung werden die Schachtelemente mit den **Bertrams EWR, DW** oder auch **Polyline**-Bauteilen ergänzt. Dadurch ergibt sich ein breites Einsatzspektrum für flüssige, gasförmige und feste Brennstoffe.

Eine Wärmedämmung für das EWR System ist auch bei festen Brennstoffen nicht erforderlich. Der Abstand des Einsatzrohres zur Schornsteininnenwand muss mind. 30 mm betragen.

Der **Bertrams Camino-Fix Leichtbauschacht** ist mit handelsüblichen Werkzeugen einfach zu bearbeiten und kann auf der Baustelle den Gegebenheiten angepasst werden.

Aufgrund der Trockenbauweise des Schachtes kann die Abgasanlage kurz nach der Montage in Betrieb genommen werden. Zur abschließenden Fertigstellung müssen die Stöße lediglich verspachtelt werden. Ein Verputzen der Oberfläche ist nicht notwendig.

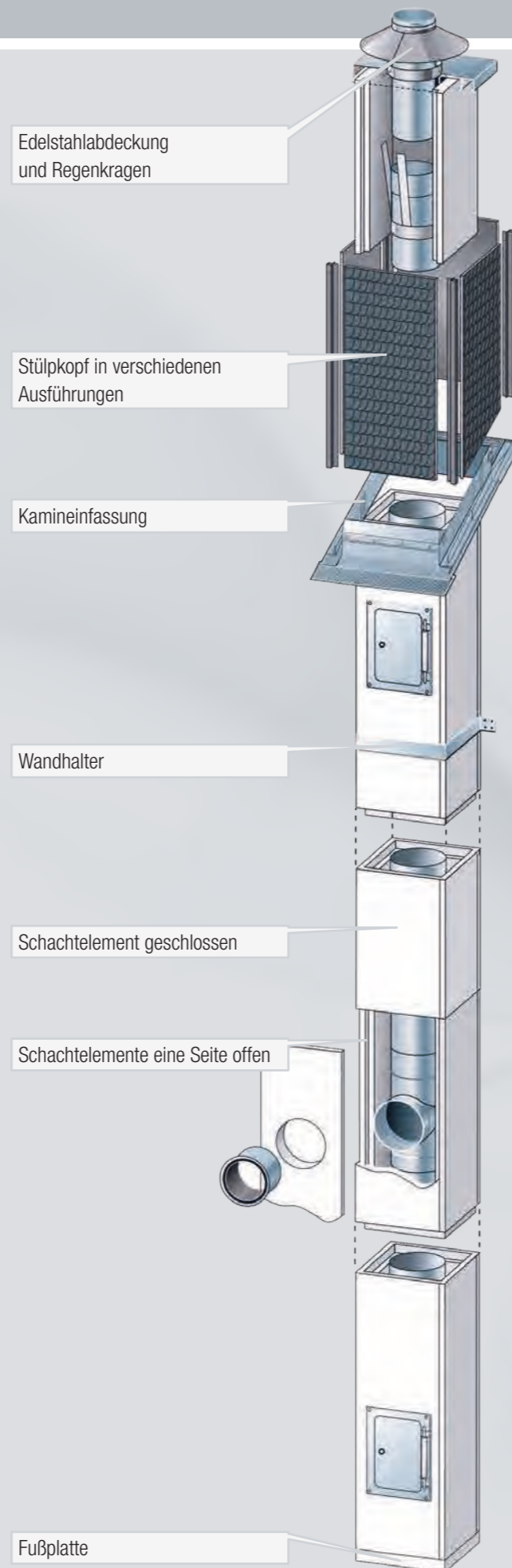

## EINSATZBEREICHE

- für den Einsatz im Gebäude bei Neubau oder Sanierung
- als Installationsschacht oder Schacht für Abgasleitung in zahlreichen Ausführungsformen
- für den Anschluss von Regelfeuerstätten bei Verwendung als Außenschale von Montageschornsteinen nach DIN 18160
- Schrägführungen bis 30° möglich
- für den raumluftunabhängigen Betrieb mit Festbrennstoffen
- als Luft-Abgas-System in Verbindung mit unserem Polyline Kunststoff-System
- als Luft Abgas-System erfüllt es alle Anforderungen an eine dichte Abgasanlage im Niedrigenergie- oder Passivhaus

## MATERIAL UND VERARBEITUNG

- 40 mm starke Silikat-Brandschutzplatten mit einer Feuerwiderstandsdauer von 90 Minuten (L90)
- Wärmedurchlasswiderstand: 0,22 m<sup>2</sup> k/w
- geringe Anzahl werkseitig vorkonfektionierter Systembauteile
- vor Ort bearbeitbare Schachtelemente, individuelles Ablängen und Anfertigen von Einbauöffnungen, z. B. mit handelsüblicher Stichsäge
- schnelle Montage durch Trockenbauweise und Stufenfalztechnik
- nach dem Verspachteln putz-, streich- und tapezierfähig
- zusammen mit Stülpkopf und Kamineinfassung wird der Kaminkopf oberhalb der Dachfläche fachgerecht abgedichtet

## ABMESSUNGEN SCHACHTELEMENTE

I innen mm	A außen mm	NL mm
140/140	220/220	570/1170
220/220	300/300	570/117
270/270	350/350	570/1170

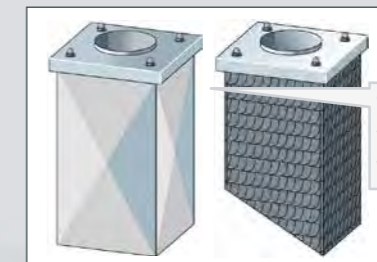
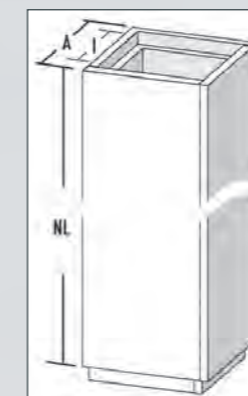

werkseitige Stülpköpfe als Witterungsschutz in verschiedenen Varianten lieferbar

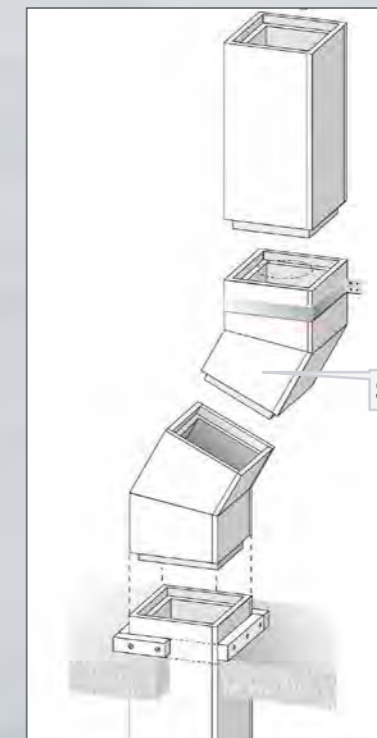

Schrägführung bis 30° möglich

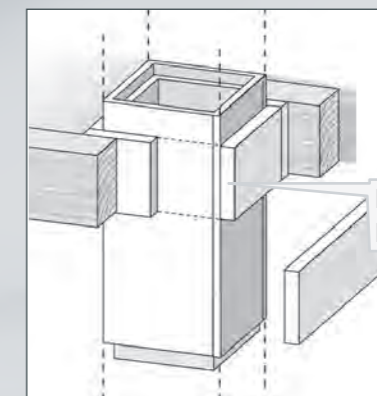



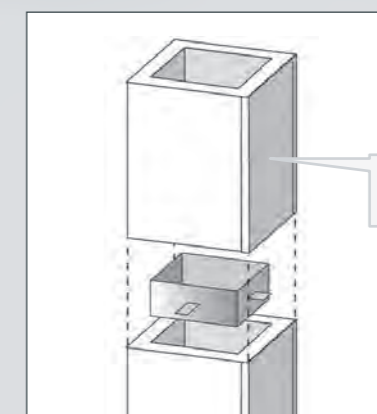



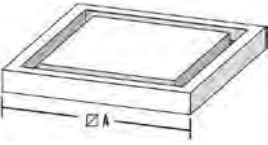

L90 Verkleidung für Holzdeckendurchführungen



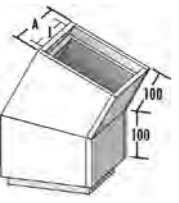



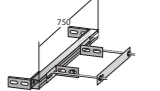

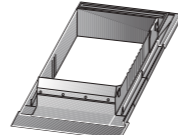

Edelstahlverbinder für bauseitig gekürzte Schachtelemente

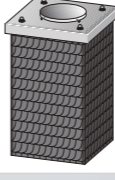
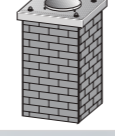
# Bertrams Camino-Fix Leichtbauschacht

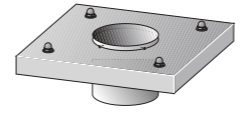
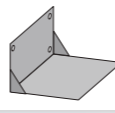
	Innenmaß in mm	140/140	220/220	270/270
	Außenmaß in mm	220/220	300/300	350/350
	<b>Leichtbauschacht, Fußplatte</b>			
<b>02FP..</b>		<b>14</b>	<b>22</b>	<b>27</b>
Preis in €		44,00	59,50	75,50
Gewicht in kg		2,5	3,5	4,2
	<b>Leichtbauschacht, Nennlänge 1200 mm, eine Seite offen</b>			
<b>02SLO1200-..</b>		<b>14</b>	<b>22</b>	<b>27</b>
Preis in €		298,00	388,00	463,00
Gewicht in kg		22,8	28,8	33,6
	<b>Leichtbauschacht, Nennlänge 1200 mm</b>			
<b>02SL1200-...</b>		<b>14</b>	<b>22</b>	<b>27</b>
Preis in €		298,00	388,00	4463,00
Gewicht in kg		22,8	28,8	33,6
	<b>Leichtbauschacht, Nennlänge 600 mm</b>			
<b>02SL600-...</b>		<b>14</b>	<b>22</b>	<b>27</b>
Preis in €		173,50	218,00	244,00
Gewicht in kg		11,4	14,4	16,8
	<b>Bogen 15° / Bogen 30° (je ein Stück Schachtelement)</b>			
<b>02BG15-...</b>		<b>14</b>	<b>22</b>	<b>27</b>
Preis in €		476,50	520,50	532,50
<b>02BG30-...</b>		<b>14</b>	<b>22</b>	<b>27</b>
Preis in €		476,50	537,00	575,50
Gewicht in kg		8,6	11,4	15,2
	<b>Edelstahlverbinder</b>			
	<i>Beim bauseitigen Kürzen der Elemente wird jeweils ein Verbinder benötigt.</i>			
<b>02EV..</b>		<b>14</b>	<b>22</b>	<b>27</b>
Preis in €		24,70	26,00	32,00
	<b>Wandhalter Edelstahl</b>			
<b>02WH...</b>		<b>14</b>	<b>22</b>	<b>27</b>
Preis in €		69,00	75,50	79,50
	<b>Lastabtragung bei Bauhöhen &gt; 15,0 m</b>			
	<i>bestehend aus Promatstreifen 60 x 1200 mm, t = 40 mm</i>			
<b>02LA...</b>				
Preis in €		57,50		
	<b>Durchführung für Holzdecken in L90</b>			
	<i>bestehend aus Promat-Streifen 300 x 1200 mm, t = 40 mm</i>			
<b>02DFH...</b>				
Preis in €		128,50		
	<b>Sparrenhalter universell für alle Durchmesser</b>			
<b>02SH</b>				
Preis in €		376,00		

Technische Änderungen und Preiskorrekturen vorbehalten. Die angegebenen Preise verstehen sich zzgl. des jeweils gültigen MTZ. Für Bestellungen mit einem Nettowarenwert von < € 50,-,- erheben wir eine Bearbeitungsgebühr von pauschal € 12,-,- je Bestellung.

	Innenmaß in mm	140/140	220/220	270/270
	Außenmaß in mm	220/220	300/300	350/350
	<b>Kamineinfassung, verstellbar</b>			
		<b>14</b>	<b>22</b>	<b>27</b>
<b>02KEV Titanzink</b>		400,00		
	<b>Aluminiumkorsett</b> muss für Stülpköpfe separat bestellt werden. Ohne Rahmen für ES-Abdeckung (02AE...). Kann auch für bauseitige Verkleidung eingesetzt werden.			
		<b>14</b>	<b>22</b>	<b>27</b>
<b>02AK01-...</b> Höhe = 1,75 m		344,00	347,50	351,00
<b>02AK02-...</b> Höhe = 2,10 m		409,00	417,50	421,50
	<b>Stülpkopf Typ „Schiefer“ mit Abdeckung</b>			
<b>02SKS...</b>		<b>14</b>	<b>22</b>	<b>27</b>
<b>1-...</b> Höhe = 1,25 m		1.537,00	1.631,00	1.696,00
<b>2-...</b> Höhe = 1,60 m		1.790,00	1.896,00	1.977,00
	<i>Bestellbeispiel: 02SKS1-24, Stülpkopf 240 x 240 mm, Höhe = 1,25 m</i>			
	<b>Stülpkopf Typ „Klinker“ mit Abdeckung</b>			
<b>02SKK...</b>		<b>14</b>	<b>22</b>	<b>27</b>
<b>1-...</b> Höhe = 1,25 m		1.537,00	1.631,00	1.696,00
<b>2-...</b> Höhe = 1,60 m		1.790,00	1.896,00	1.977,00
	<b>Stülpkopf Typ „Edelstahl“ mit Abdeckung</b>			
<b>02SKSE...</b>		<b>14</b>	<b>22</b>	<b>27</b>
<b>1-...</b> Höhe = 1,25 m		--	1.418,00	---
<b>2-...</b> Höhe = 1,60 m		--	1.518,00	1.588,00
	<b>Edelstahl Abdeckung</b> (falls kein Stülpkopf verwendet wird)			
<b>02AE...</b>		<b>14</b>	<b>22</b>	<b>27</b>
Preis in €		149,00	158,00	202,00
	<i>Bitte Abgasrohrdurchmesser bei Bestellung angeben.</i>			
	<b>Wandkonsole, verzinkt</b>			
<b>02WKV...</b>		<b>14</b>	<b>22</b>	<b>27</b>
Preis in €		240,00	310,50	310,50
	<b>Dach aus Edelstahl</b>			
<b>02DE...</b>		<b>14</b>	<b>22</b>	<b>27</b>
Preis in €		160,50	188,50	188,50
	<b>Kleber 1 kg Beutel</b>			
<b>02KL</b>				
Preis in €		29,50		
	<b>Spachtelmasse 5 kg/ Sack</b>			
<b>02SM...</b>				
Preis in €		57,50		

Technische Änderungen und Preiskorrekturen vorbehalten. Die angegebenen Preise verstehen sich zzgl. des jeweils gültigen MTZ. Für Bestellungen mit einem Nettowarenwert von < € 50,-,- erheben wir eine Bearbeitungsgebühr von pauschal € 12,-,- je Bestellung.

# Bertrams Zubehörteile für Abgasführungen

Artikelbezeichnung	Art.-Nr.	Nenndurchmesser									
		110	120	130	150	180	200	250	300	350	400
Wärmedämmschale	16WDS...										
	Dicke	25 mm					30 mm				
Preis		34,90	37,20	40,60	45,60	52,90	59,20	71,80	95,20	136,70	177,50

Artikelbezeichnung	Artikel-Nr.	Nenndurchmesser							
Wandbefestigungsschelle aus Edelstahl mit Stockschraube	16WS...	80	100	110	120	130	150	180	
Preis		32,10	35,90	42,00	43,20	44,50	48,10	54,40	

Artikelbezeichnung	Artikel-Nr.	Preis €
Dicht und Montageset (Dichtung, Dübel, Schrauben)	16DMS	39,90
Stopf-Dämmstoff, Gebinde mit 15 kg Inhalt	16SDS	76,60
Verlängerungsschacht für RE1, 140 x 200 mm	16VS1	48,10
Verlängerungsschacht für RE2, 145 x 300 mm	16VS2	56,70
Lüftungsgitter mit Rahmen 150 x 200 mm	16LG1	58,00
Lüftungsgitter mit Rahmen 200 x 200 mm	16LG2	76,30

Artikelbezeichnung	Artikel-Nr.	Nenndurchmesser							
Zugbegrenzer ZBT-VA bestehend aus: Edelstahlzugregler Ø 150mm		110	120	130	150	160	180	200	
Edelstahl T-Stück (Ausführung EWR)	16ZBT-VA...	237,80	237,80	237,80	237,80	237,80	237,80	252,70	
Bertrams Zugbegrenzer ZB 150 (Reglerscheibe lose)	16ZB150	--	--	--	135,70	--	--	--	

## DEKITE® ROHRMANSCHETTEN – ABDICHTUNG VON METALLDÄCHERN

Zur Abdichtung von Rohren auf Metalltrapez-, Metallwell- oder Faserzementwelldächern Dachneigung 0-35°

- Ausführung EPDM (Schwarz)
- Temperaturbeständigkeit EPDM (Schwarz): permanent -50 °C bis +115 °C, kurzfristig bis +150 °C
- Perfekte Abdichtung an Dach und Fassade
- Thermische Längenänderungen der Rohre werden nicht behindert



Artikelbezeichnung	Artikel-Nr.	Ø 75-175 mm	Ø 125-230 mm	Ø 150-300 mm	Ø 230-440 mm
Bertrams Dacheindichtung 0-35° Typ „Dektite“ DFE 110-170 für z. B.: DW 80-100	16DE35-110-170	240,70	--	--	--
Bertrams Dacheindichtung 0-35° Typ „Dektite“ DFE 160-220 für z. B.: DW 130-150	16DE35-160-200	--	351,40	--	--
Bertrams Dacheindichtung 0-35° Typ „Dektite“ DFE 160-300 für z. B.: DW 180-200	16DE35-160-300	--	--	421,50	--
Bertrams Dacheindichtung 0-35° Typ „Dektite“ DFE 290-440 für z. B.: DW 250-350	16DE35-290-440	--	--	--	441,60

Technische Änderungen und Preiskorrekturen vorbehalten. Die angegebenen Preise verstehen sich zzgl. des jeweils gültigen MTZ. Für Bestellungen mit einem Nettowarenwert von < € 50,- erheben wir eine Bearbeitungsgebühr von pauschal € 12,- je Bestellung.

## ABGASSCHALLDÄMPFER

### System ASDE - ECO

Dämpfung 15 dB(A), Anschlüsse DIN 12 98, Werkstoff: Edelstahl 1.4404, Schalldämpfer aus Edelstahl dichtgeschweißt, kompakte Bauform

Artikelbezeichnung	Artikel-Nr.	Nenndurchmesser			
Abgasschalldämpfer aus Edelstahl	16ASDE15-...ECO	130	150	180	200
	Dämpfungslänge	300	300	300	300
	Da	250	250	300	300
Preis		480,20	502,50	560,30	581,10

### System ASDE 15

Dämpfung 15 dB(A), Anschlüsse DIN 12 98, Werkstoff: Edelstahl 1.4404, Schalldämpfer aus Edelstahl dichtgeschweißt, kompakte Bauform

Artikelbezeichnung	Artikel-Nr.	Nenndurchmesser							
Abgasschalldämpfer mit Edelstahldämpfung	16ASDE15...	80	100	130	150	180	200	250	300
	Lges	580	580	580	580	760	760	760	760
	Da	250	250	250	300	450	450	500	500
	Preis	733,50	739,50	758,10	764,10	1.170,00	1.195,00	1.540,00	1.910,00

### System ASDE 25

Dämpfung 25 dB(A)

Artikelbezeichnung	Artikel-Nr.	Nenndurchmesser										
Abgasschalldämpfer mit Edelstahldämpfung	16ASDE25...	80	100	110	120	130	150	180	200	250	300	
	Lges	940	940	940	940	940	940	1120	1120	1120	1120	
	Da	250	250	250	250	250	300	450	450	500	500	
	Preis	1.183,00	1.207,00	1.232,00	1.257,00	1.282,00	1.306,00	1.418,00	1.540,00	2.033,00	2.527,00	

Schalldämpfer über DN300 auf Anfrage!

## 1. ANWENDUNG

Die Abgasschalldämpfer ASDE15 ECO sowie ASDE 15 bzw. 25 in Modulbauweise sind komplett aus Edelstahl V4A (1.4571 oder 1.4404) und eignen sich für alle Abgasanlagen in Unter- und Überdruckbetrieb. Die kondensatdichte Bauweise sowie der speziell entwickelte Dämpfungskern berücksichtigen optimal die Betriebsbedingungen der modernen Feuerstätten/ Brennwertgeräte und Abgasanlagen. Selbstverständlich ist damit auch die Nachrüstung bestehender Anlagen gegeben. Durch die Verlängerungsmodule ist je nach Schallpegel der Feuerstätte eine Anpassung an die Anlage möglich.

## 2. ARBEITSWEISE

Der Abgasschalldämpfer arbeitet auf Basis der Schallabsorption. Dabei ist die Schallpegelminderung von der Frequenz und der Baulänge/Ausführung abhängig. Eine Verminderung des Gesamtschalldruckpegels um 10 dB wird etwa als Halbierung der empfundenen Lautstärke wahrgenommen.

## 3. EINBAU

Die Montage ist in jeder Einbaulage möglich, wobei jedoch bei Anlagen mit Kondensatanfall (Brennwert) ein Gefälle von mindestens 3° zum Kondensatablauf vorhanden sein muss. Außerdem sind die Verbindungen zu feuchteunempfindlichen Abgasleitungsabschnitten kondensat- und druckdicht auszuführen. Der Einbau des Abgasschalldämpfers sollte möglichst kurz nach dem Wärmeerzeuger erfolgen.

Die Schalldämpfer ASDE sind mit Anschlüssen für das doppelwandige Bertrams DW-System lieferbar, **Aufpreis 20%**.



Technische Änderungen und Preiskorrekturen vorbehalten. Die angegebenen Preise verstehen sich zzgl. des jeweils gültigen MTZ. Für Bestellungen mit einem Nettowarenwert von < € 50,- erheben wir eine Bearbeitungsgebühr von pauschal € 12,- je Bestellung.

# Bertrams Zugbegrenzer mit Explosionsklappe

## EINSATZBEREICHE

- entspricht Luftgruppe I-IV nach DIN 4795
- Einstellbereich von 10 bis 35 Pa
- verschließbar in den Stillstandszeiten (EnEV)
- auch als kombinierte Nebenluftvorrichtung einsetzbar

## VORTEILE

- mit integrierter Explosionsklappe
- eingebaut in T-Stück aus Edelstahl oder als loses Bauteil
- Querschnitt 150 mm
- zum Einbau in handelsübliche Verbindungsleitung
- selbstreinigende Lagerung
- leichtes Einstellen des Zugbedarfs ohne Messung des momentan vorhandenen Schornsteinzuges
- kein Entweichen von Flugasche



21ZET

Bezeichnung	Durchmesser Artikel-Nr.	110	120	130	150	160	180	200
HVP 21 - Komplettbauteil								
EWG Zugbegrenzer, Ø 150, mit Explosionsklappe, in SA 90 aus Edelstahl, inst. Länge = 283 mm	21ZET...	378,50 €	380,00 €	380,50 €	400,00 €	425,00 €	425,00 €	440,00 €
EWR Zugbegrenzer mit Übergangsstück eng	21ZB-VA..._E			296,00 €	235,00 €		428,00 €	
EWR Zugbegrenzer mit Explosionsklappe und Übergangsstück eng	21ZEX-VA..._E			367,00 €	367,00 €		513,50 €	



16ZUK150



16ZEX-VA...



16WFE150



16ZA

Bezeichnung	Durchmesser Artikel-Nr.	110	120	130	150	160	180	200
HVP 16 - Zubehörartikel								
Bertrams Zugbegrenzer, Ø 150, mit Explosionsklappe	16ZUK150				235,80 €			
Zugbegrenzer, Ø 150, mit Überdruckklappe, lose								
Bertrams Zugbegrenzer, Ø 150, mit Explosionsklappe, inkl. Übergangsstück passend auf SA 90	16ZEX-VA...				288,20 €			
Bertrams Wandfutter, Ø 150, für Zugbegrenzer, zum Einmauern in die Schornsteinwange	16WFE150				40,60 €			
Bertrams Anschlussstück zur Montage in bestehende Verbindungsleitung, universal 110-200 mm	16ZA				133,90 €			

Technische Änderungen und Preiskorrekturen vorbehalten. Die angegebenen Preise verstehen sich zzgl. des jeweils gültigen MTZ. Für Bestellungen mit einem Nettowarenwert von < € 50,-,- erheben wir eine Bearbeitungsgebühr von pauschal € 12,-,- je Bestellung.



## DW EDELSTAHL FERTIG-SCHORNSTEIN

- Rauchgasführung aus Edelstahl (V4A): 1.4404/ 1.4571
- **CE** Zertifikat Nr.: 0432-CPD-003598-01
- geeignet für alle Brennstoffe (Öl, Gas und feste Brennstoffe)
- einsetzbar für alle Regelfeuerstätten
- höchste Korrosionswiderstandsklasse "V3"
- geeignet für eine Dauertemperaturbelastung von 600°C (T600)
- EN 1856-1 T600 N1 D V3 L50060 G(300)  
z. B.: feste Brennstoffe, Kaminöfen, Biomassekessel
- EN 1856-1 T400 N1 W V2 L50060 O(80)  
z. B.: Öl- oder Gas-NT-Kessel
- Auch mit "W3G" Zulassung und dem Werkstoff 1.4539 erhältlich – Preise auf Anfrage!



## EWR EINWANDIGE SCHORNSTEIN-EINSATZROHRE UND ABGASLEITUNGEN

- Rauchgasführung aus Edelstahl (V4A): 1.4404/ 1.4571
- Wandstärke: 0,6 mm
- **CE** Zertifikat Nr.: 0432-CPD-00358-02
- geeignet für alle Brennstoffe (Öl, Gas und feste Brennstoffe\*)
- einsetzbar für alle Regelfeuerstätten
- höchste Korrosionswiderstandsklasse "V3"
- EN 1856-1 T400 N1 D V3 L50060 G(300)  
z. B.: feste Brennstoffe, Kaminöfen, Biomassekessel
- EN 1856-1 T400 N1 W V2 L50060 O(80)  
z. B.: Öl- oder Gas-NT-Kessel
- Auch mit „W3G“ Zulassung und dem Werkstoff 1.4539 erhältlich – Preise auf Anfrage



## VLE+ RAUCHROHRE UND VERBINDUNGSLEITUNGEN AUS EDELSTAHL V4A HOCHGLÄNZEND

- Rauchgasführung aus Edelstahl (V4A): 1.4404/ 1.4571
- Wandstärke: 0,6 mm
- **CE** Zertifikat Nr.: 0432-CPD-217922
- geeignet für alle Brennstoffe (Öl, Gas und feste Brennstoffe)
- einsetzbar für alle Regelfeuerstätten, trockene Betriebsweise
- EN 1856-2 T400 N1 D V2 L50060 G(400)  
z. B.: Öl- oder Gas-NT-Kessel

# Bertrams Polyline Abgassysteme aus Kunststoff

## POLYLINE EW UND POLYLINE LAS

- CE Zertifikat Nr.: 0036-CPR-91394-001

Das Bertrams Abgassystem „Polyline“ ist ein freies und vom Wärmeerzeuger unabhängig einsetzbares Abgassystem. Es ist nach EN 14471 zertifiziert und wird vom TÜV SÜD fremdüberwacht. Aufgrund dieser Zertifizierung kann das Abgassystem „Polyline“ als systemunabhängige Abgasanlage eingesetzt werden.

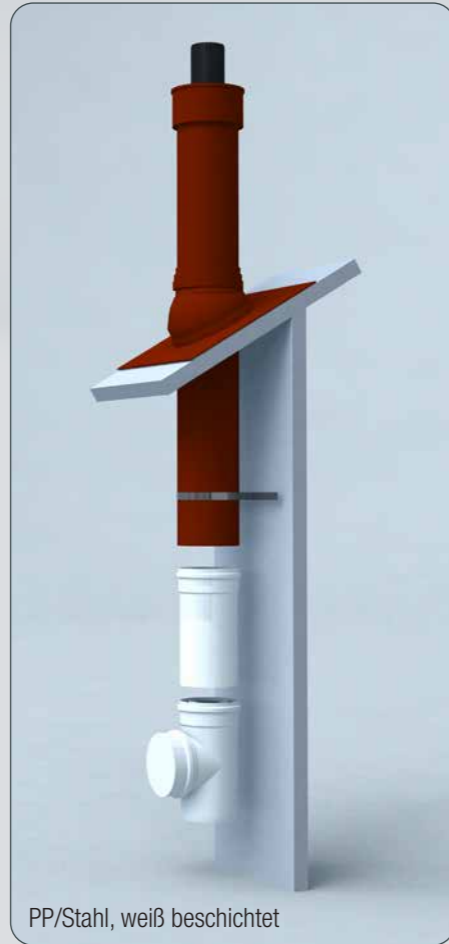
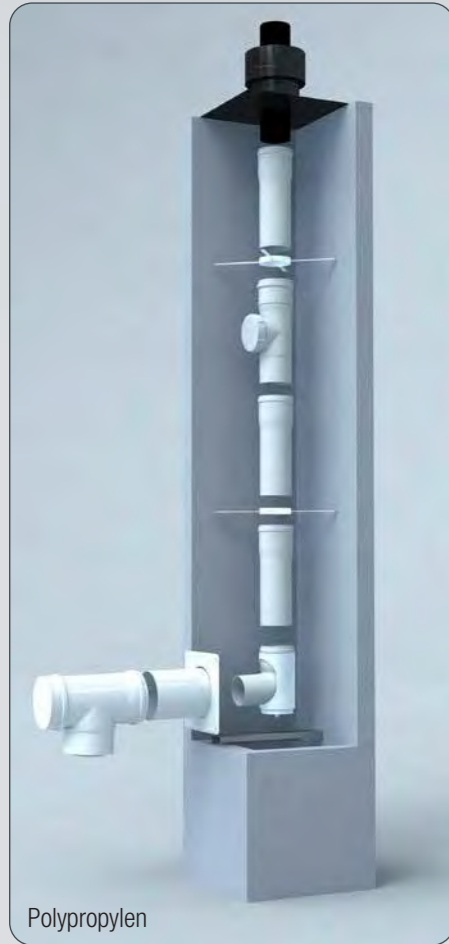

Das komplette Lieferprogramm finden Sie in unserer aktuellen Polyline Bildpreisliste.

## ALLGEMEINE SYSTEMBESCHREIBUNG

Das Bertrams Abgassystem „Polyline“ ist ein druck- und kondensatdichtes Abgassystem aus transluzentem Polypropylen (PP) für die Ableitung von Abgasen aus der Verbrennung von Öl und Gas. Damit ist es bestens geeignet für die Verwendung mit Brennwertgeräten und BHKWs mit einer maximalen Abgastemperatur von 120° C (Temperaturklasse T120) und einem Förderdruck von 5.000 Pa (Druckklasse H1).

Es ist erhältlich als:

- einwandiges Rohr in den Durchmessern 60, 80, 110, 125, 160, 200 und 250 mm
- konzentrisches Abgassystem (LAS) in den Größen DN 60/100, DN 80/125 und DN 110/160 mm

Das Abgassystem kann für Niedertemperaturkessel verwendet und auch im Unterdruck betrieben werden, wenn die **maximal zulässige Abgastemperatur** nicht überschritten wird. Es ist **nicht** rußbrandbeständig und darf daher **nicht** für die Ableitung von Abgasen aus Festbrennstofffeuerstätten verwendet werden.

## POLYLINE EW STARR ODER FLEX EINWANDIGES ABGASSYSTEM ZUR SCHACHTMONTAGE



## AUSFÜHRUNGSVARIANTEN

Das Polyline-System wird für verschiedene Montagesituationen angeboten:

- als einwandiges Sanierungsrohr für Schachtmontagen
- als konzentrisches Sanierungsrohr (LAS) für Schachtmontagen
- als einwandige Verbindungsleitung vom Wärmeerzeuger zur senkrechten Abgasleitung
- als konzentrische Verbindungsleitung (LAS) vom Wärmeerzeuger zur senkrechten Abgasleitung
- als konzentrische Abgasleitung (LAS) für die Außenwandmontage
- als konzentrische Abgasleitung (LAS) für die Dachheizzentrale

Die konzentrischen Bauteile sind erhältlich als Variante mit

- Außenmantel mit einer weißen Pulverbeschichtung (HVP41)
- Außenmantel aus hochglänzendem Edelstahl (HVP 42)

## POLYLINE LAS - DACHHEIZZENTRALE LAS

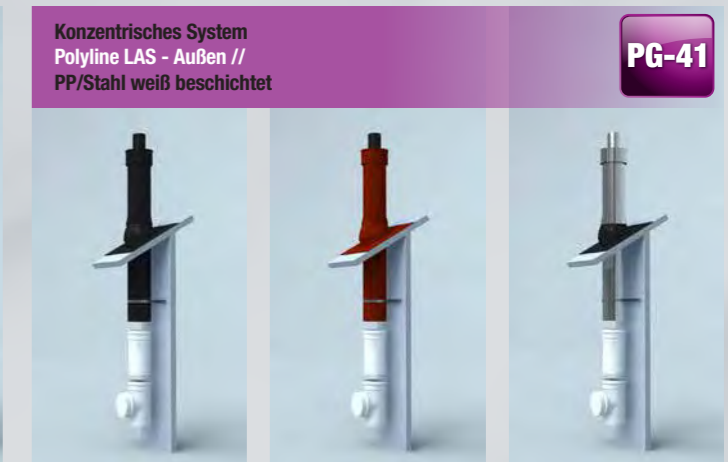

## POLYLINE LAS KONZENTRISCHES SYSTEM - AUßENWANDMONTAGE





# Bertrams Polyline Komplettpaket EW starr

## SCHACHTMONTAGE LAS – ABGASSYSTEM AUS KUNSTSTOFF (PP)

- CE Zertifikat Nr.: 0036-CPR-91394-001

- Verbindungsstück konzentrisch

- Innenrohr aus PP, Außenrohr aus weiß beschichtetem Stahlblech

Das Bertrams Abgassystem „Polyline“ ist ein freies und vom Wärmeerzeuger unabhängig einsetzbares Abgassystem. Es ist nach EN 14471 zertifiziert und wird vom TÜV SÜD fremdüberwacht. Aufgrund dieser Zertifizierung kann das Abgassystem „Polyline“ als systemunabhängige Abgasanlage eingesetzt werden.

### Polyline LAS Komplett-Paket Schacht 10 m inkl. Verbindungsleitung

Durchmesser	Mündungsabschluss	
	Kunststoff	Edelstahl
60/100	498,60 €	577,30 €
80/125	534,00 €	611,10 €
110/160	722,90 €	731,70 €

Bei Bedarf kann das Paket durch die umseitigen Elemente ergänzt werden.

### POLYLINE LAS KOMPLETT-PAKET SCHACHT 10 M, INKL. VERBINDUNGSLEITUNG BESTEHEND AUS:

Standardbausatz 1 (2) Schachtmontage,  
Mündung PE (VA) - 41STB...-1(2):

- ① LAS Revisionsbogen 87° 41RB87...
- ② LAS Rohr 500 mm, innen 41RL500-...
- ③ LAS Wandblende, geschlossen 41WG...
- ④ EW Befestigungsset, starr 40BS...
- ⑤ EW Abstandshalter 40AH... (4x)
- ⑥ EW Mündungsabschluss PE oder VA 40MA...P/VA

EW Rohre in den entsprechenden Mengen:

- ⑦ EW Rohr 2.000 mm 40RL2000-... (5x)

**HVP  
40-25** Einwandiges Abgassystem  
Polyline EW starr

**HVP  
41-25** Konzentrisches System  
Polyline LAS  
PP/Stahl weiß beschichtet

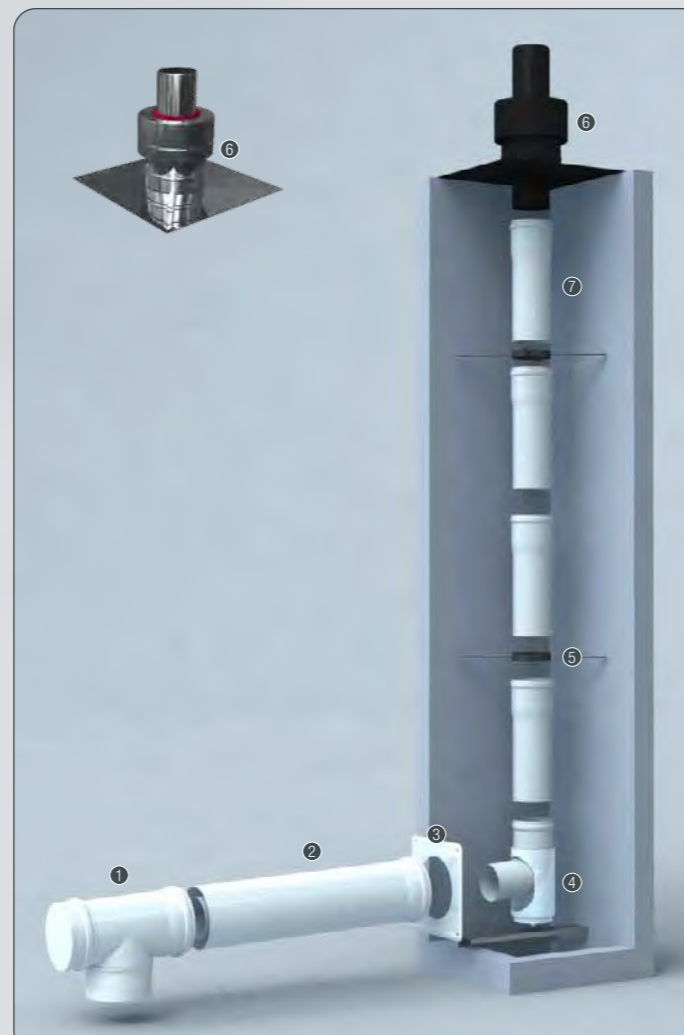

Hinweis: Die Darstellung dient lediglich als Muster. Die Anzahl der gezeigten Bauteile entspricht nicht den im Angebot aufgeführten Mengen.

## PREISAUFGSTELLUNG

Polyline EW – Preise für Zubehör HVP 40-25				
Artikelbeschreibung	Art.-Nr.	DN 60 / €	DN 80 / €	DN 110 / €
Standardbausatz Schachtmontage, Mündung PE	41STB...-1	363,10	391,30	509,40
Standardbausatz Schachtmontage, Mündung VA	41STB...-2	441,80	468,60	518,20
Rohrelement 2000 mm, starr mit Muffe	40RL2000-...	27,10	28,50	42,70
Rohrelement 1000 mm, starr mit Muffe	40RL1000-...	16,50	18,10	26,80
Rohrelement 500 mm, starr mit Muffe	40RL500-...	11,80	13,50	21,50
Rohrelement 250 mm, starr mit Muffe	40RL250-...	8,20	9,90	16,30
Revisionselement	40RE-...	34,50	37,30	51,40
Bogen 45°	40BG45-...	11,80	11,80	19,70
Bogen 30°	40BG30-...	14,70	11,80	19,70
Bogen 15°	40BG15-...	14,70	11,80	19,70
Abstandhalter	40AH...	10,50	14,30	14,30



Polyline EW – Preise für Zubehör HVP 41-25				
Artikelbeschreibung	Art.-Nr.	DN 60 / €	DN 80 / €	DN 110 / €
LAS Rohrelement 1000 mm, innen	41RL1000-...	68,20	79,90	109,30
LAS Rohrelement 500 mm, innen	41RL500-...	48,70	54,10	75,40
LAS Rohrelement 250 mm, innen	41RL250-...	36,20	43,10	59,40
LAS Revisionselement	41RE...	131,00	136,60	181,20
Bogen 87°	41BG87-...	77,40	101,70	129,20
Bogen 45°	41BG45-...	57,80	63,60	85,20
Bogen 30°	41BG30-...	57,80	65,80	87,30
Bogen 15°	41BG15-...	57,80	64,90	82,40
LAS Rohrschelle mit Stockschraube M8 x 200vz	41RS...	28,50	28,80	29,60



Nähere Informationen entnehmen Sie bitte unserer aktuellen Polyline Bildpreisliste.  
Technische Änderungen und Preiskorrekturen vorbehalten. Die angegebenen Preise verstehen sich zzgl. des jeweils gültigen MTZ.  
Für Bestellungen mit einem Nettowarenwert von < € 50,- erheben wir eine Bearbeitungsgebühr von pauschal € 12,- je Bestellung.

Weitere Bauteile entnehmen Sie bitte der vollständigen Preisliste.  
Technische Änderungen und Preiskorrekturen vorbehalten. Die angegebenen Preise verstehen sich zzgl. des jeweils gültigen MTZ.  
Für Bestellungen mit einem Nettowarenwert von < € 50,- erheben wir eine Bearbeitungsgebühr von pauschal € 12,- je Bestellung.

# Bertrams Polyline Komplettpaket EW flex

## SCHACHTMONTAGE LAS –

### FLEXIBLES ABGASSYSTEM AUS KUNSTSTOFF (PP)

- CE Zertifikat Nr.: 0036-CPR-91394-001

- Verbindungsstück konzentrisch

- Innenrohr aus PP, Außenrohr aus weiß beschichtetem Stahlblech

Das Bertrams Abgassystem „Polyline“ ist ein freies und vom Wärmeerzeuger unabhängig einsetzbares Abgassystem. Es ist nach EN 14471 zertifiziert und wird vom TÜV SÜD fremdüberwacht. Aufgrund dieser Zertifizierung kann das Abgassystem „Polyline“ als systemunabhängige Abgasanlage eingesetzt werden.

#### Polyline 12,50 m FLEX Komplett-Paket

Durchmesser	Mündungsabschluss	
	Kunststoff	Edelstahl
60/100	861,90 €	954,40 €
80/125	984,20 €	1.061,20 €

Preisbeispiele – Bei Bedarf kann das Paket durch die umseitigen Elemente ergänzt werden.

## Polyline Komplett-Paket

### EW flex – zur Schachtmontage LAS

**Standardbausatz FLEX, Mündung PE (VA) - 41FSTB...-1(2) bestehend aus:**

- 1 LAS Revisionsbogen 87° 41RB87...
- 2 LAS Rohr 500 mm, innen 41RL500-...
- 3 LAS Wandblende, geschlossen 41WG...
- 4 EW Befestigungsset, starr 40BS...  
EW Flex Adapter starr/flex 40FAS...
- 5 EW Abstandshalter 40AHF-... (5x)
- 6 EW Mündungsabschluss flex schwarz oder VA 40FMA...S/VA

#### EW FLEX-Rohr:

- 7 Flexrohr in Rollen 12,50 m 40FRL12-...

**HVP  
40-25**

Einwandiges Abgassystem  
**Polyline EW flex**

**HVP  
41-25**

Konzentrisches System  
**Polyline LAS**  
PP/Stahl weiß beschichtet



Hinweis: Die Darstellung dient lediglich als Muster. Die Anzahl der gezeigten Bauteile entspricht nicht den im Angebot aufgeführten Mengen.

## PREISAUFGSTELLUNG

### Polyline EW-flex – Preise für Zubehör HVP 40-25

Artikelbeschreibung	Art.-Nr.	DN 60 / €	DN 80 / €
Standardbausatz flex, Schachtmontage, Mündung PE	41FSTB...-1	454,90	535,60
Standardbausatz flex, Schachtmontage, Mündung VA	41FSTB...-2	547,40	612,60
Flexrohr in Rollen 12 m	40FRL12-...	407,00	448,60
Flexrohr in Rollen 25 m	40FRL25-...	780,00	848,10
Anschlussstück starr auf Flexrohr	40FAS-...	40,40	49,70
Anschlussstück flex auf starr mit Muffe	40FAM-...	52,30	60,50
Revisionselement flex - flex	40FRE-...	109,00	135,30
Abstandhalter	40AHF-...	10,50	14,30
Rohrelement starr mit Muffe, 1000 mm	40RL1000-...	16,50	18,10
Rohrelement starr mit Muffe, 500 mm	40RL500-...	11,80	13,50
Rohrelement starr mit Muffe, 250 mm	40RL250-...	8,20	9,90



### Polyline LAS – Preise für Zubehör HVP 41-25

Artikelbeschreibung	Art.-Nr.	DN 60 / €	DN 80 / €
LAS Rohrelement 1000 mm, innen	41RL1000-...	68,20	79,90
LAS Rohrelement 500 mm, innen	41RL500-...	48,70	54,10
LAS Rohrelement 250 mm, innen	41RL250-...	36,20	43,10
LAS Revisionselement, innen	41RE...	131,00	136,60
LAS Revisionsbogen 87°, innen	41RB87...	135,20	141,80
LAS Bogen 87°, innen	41BG87-...	77,40	101,70
LAS Bogen 45°, innen	41BG45-...	57,80	63,60
LAS Bogen 30°, innen	41BG30-...	57,80	65,80
LAS Bogen 15°, innen	41BG15-...	57,80	64,90
LAS Wandblende geschlossen	41WG...	21,10	24,30
LAS Rohrschelle mit Stockschraube M8 x 200vz	41RS...	28,50	28,80



Nähere Informationen entnehmen Sie bitte unserer aktuellen Polyline Bildpreisliste.

Technische Änderungen und Preiskorrekturen vorbehalten. Die angegebenen Preise verstehen sich zzgl. des jeweils gültigen MTZ. Für Bestellungen mit einem Nettowarenwert von < € 50,- erheben wir eine Bearbeitungsgebühr von pauschal € 12,- je Bestellung.

Weitere Bauteile entnehmen Sie bitte der vollständigen Preisliste.

Technische Änderungen und Preiskorrekturen vorbehalten. Die angegebenen Preise verstehen sich zzgl. des jeweils gültigen MTZ. Für Bestellungen mit einem Nettowarenwert von < € 50,- erheben wir eine Bearbeitungsgebühr von pauschal € 12,- je Bestellung.



Fotograf: Günter Standl - Bergdorf Liebesgrün - [www.liebesgruen.de](http://www.liebesgruen.de)

ERFAHRUNG VERBINDET ...



Rauchrohre aus Stahlblech, 2 mm



Verbindungsleitungen aus Edelstahl V2A und V4A



Rauchrohre aus Aluminium, pulverbeschichtet



Verbindungsleitungen aus feueralumiiniertem Stahl und Aluminium

VERBINDUNGSLEITUNGEN

## VERBINDUNGSLEITUNGEN – ABGASROHRSYSTEM AUS EDELSTAHL

- CE Zertifikat Nr.: 0432-CPD-217922
- DIN V 18160-1 T400 N1 D 3 G (400)
- Edelstahl V4a
- Werkstoff-Nr. 1.4571/1.4404
- eingezogene Steckverbindung
- Längsnähte plasmageschweißt
- Nach DIN 1298 für feste, flüssige und gasförmige Brennstoffe geeignet, rußbrandbeständig.

Durchmesser in mm		110	120	130	150	180	200	225	250
Materialdicke in mm		0,6	0,6	0,6	0,6	0,6	0,8	0,8	0,8
Stückpreise	Art.-Nr.	€	€	€	€	€	€	€	€
Rohrelement, 1000 mm lg.	19RL1000...	79,80	82,20	86,80	94,50	131,00	149,70	177,70	194,20
Rohrelement, 500 mm lg.	19RL500...	48,00	48,70	52,10	57,20	85,30	91,10	108,10	117,00
Rohrelement, 250 mm lg.	19RL250...	34,30	34,40	35,60	37,10	60,00	66,50	73,60	77,30
Tel.-Stutzen, 250 mm lg., mit Rohrschelle	19TE-SET...	46,40	46,70	48,10	50,50	79,80	87,00	92,60	97,20
Verbindungsschelle 46 mm	19VS...	25,50	25,50	25,50	25,50	25,50	39,90	53,30	61,80
Segmentbogen, 4-teilig, mit Reinigungsverschluss	19SBV...RV	57,70	57,70	59,40	68,90	113,00	--	--	--
Segmentbogen, 3-teilig, mit Reinigungsverschluss	19SBRV...	--	--	--	--	--	188,30	226,30	265,30
Adapter eng/eng	19AE...	33,30	33,30	33,30	36,20	48,10	61,80	68,10	77,10
Adapter weit/weit	19AW...	33,30	33,30	33,30	36,20	48,10	61,80	68,10	77,10
Wandfutter, doppelt, matt, Mat.: 1.4301	19WFD...M	42,80	46,40	50,70	63,10	77,10	81,30	88,70	96,30

VLE+ Offensiv-Paket, Verbindungsleitung V4A, kartonverpackt	Art.-Nr.	130 €	150 €
mit Wandfutter	190P...	807,40	911,90
ohne Wandfutter.	190P...-0	756,70	848,90

Bezüglich der Verwendung und Montage gelten die diesbezüglichen baurechtlichen Vorschriften und technischen Regelwerke, insbesondere die einschlägigen Bestimmungen der Feuerungsverordnungen der Bundesländer. Die Montage obliegt dem zuständigen Fachhandwerk.

Technische Änderungen und Preiskorrekturen vorbehalten. Die angegebenen Preise verstehen sich zzgl. des jeweils gültigen MTZ. Für Bestellungen mit einem Nettowarenwert von < € 50,- erheben wir eine Bearbeitungsgebühr von pauschal € 12,- je Bestellung.

## VERBINDUNGSLEITUNGEN – ABGASROHRSYSTEM AUS EDELSTAHL

- eingezogene Steckverbindung
- Längsnähte plasmageschweißt

Reduzierung „eng/weit“	Art.-Nr.	eng	weit	Stückpreise in €
	19RS120-110	120	110	56,70
	19RS130-110	130	110	56,70
	19RS130-120	130	120	56,70
	19RS150-120	150	120	59,60
	19RS150-130	150	130	59,50
	19RS180-130	180	130	99,20
	19RS180-150	180	150	99,00
	19RS200-150	200	150	110,30
	19RS200-180	200	180	110,30
	19RS225-200	225	200	178,40
	19RS250-200	250	200	185,90
	19RS250-225	250	225	185,90

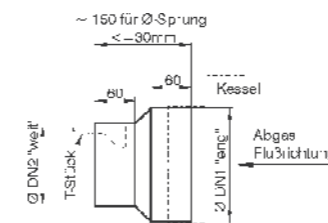

Erweiterung „eng/weit“	Art.-Nr.	eng	weit	Stückpreise in €
	19ES110-120	110	120	56,70
	19ES110-130	110	130	56,70
	19ES120-130	120	130	56,70
	19ES120-150	120	150	59,60
	19ES130-150	130	150	59,50
	19ES130-180	130	180	99,20
	19ES150-180	150	180	99,00
	19ES150-200	150	200	110,30
	19ES180-200	180	200	110,30
	19ES200-225	200	225	178,40
	19ES200-250	200	250	185,90
	19ES225-250	225	250	185,90

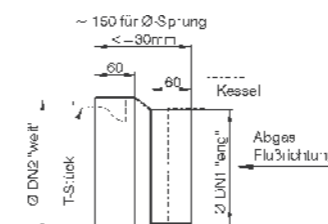

Reduzierung „weit/weit“	Art.-Nr.	weit	weit	Stückpreise in €
	19RS110-100W-W	110	100	56,70
	19RS120-110W-W	120	110	56,70
	19RS130-110W-W	130	110	56,70
	19RS130-120W-W	130	120	56,70
	19RS150-130W-W	150	130	59,60
	19RS180-150W-W	180	150	99,20
	19RS200-180W-W	200	180	110,30
	19RS250-200W-W	250	200	185,90

Bezüglich der Verwendung und Montage gelten die diesbezüglichen baurechtlichen Vorschriften und technischen Regelwerke, insbesondere die einschlägigen Bestimmungen der Feuerungsverordnungen der Bundesländer. Die Montage obliegt dem zuständigen Fachhandwerk.

Technische Änderungen und Preiskorrekturen vorbehalten. Die angegebenen Preise verstehen sich zzgl. des jeweils gültigen MTZ. Für Bestellungen mit einem Nettowarenwert von < € 50,- erheben wir eine Bearbeitungsgebühr von pauschal € 12,- je Bestellung.

# Bertrams System VLE

## VERBINDUNGSLEITUNGEN – ABGASROHRSYSTEM AUS EDELSTAHL

- CE Zertifikat Nr.: 0432-CPD-217922
- DIN V 18160-1 T400 N1 D 3 G (400)
- Edelstahl V2a
- Werkstoff-Nr. 1.4301
- eingezogene Steckverbindung
- Längsnähte plasmageschweißt
- Nach DIN 1298 für feste, flüssige und gasförmige Brennstoffe geeignet, rußbrandbeständig.

Durchmesser in mm		110	120	130	150	180
Materialdicke in mm		0,6	0,6	0,6	0,6	0,6
Stückpreise	Art.-Nr.	€	€	€	€	€
Rohrelement, 1000 mm lang	17RL1000...	68,70	76,30	81,00	93,10	115,50
Rohrelement, 500 mm lang	17RL500...	45,50	48,20	51,20	55,20	79,10
Rohrelement, 250 mm lang	17RL250...	32,60	35,10	37,10	39,90	63,70
Teleskopstutzen, 250 mm lang	17TE250-...	33,00	34,50	35,60	38,20	45,70
Verbindungsschelle, 46 mm	17VS...	22,00	22,00	22,00	22,00	22,00
Segmentbogen, 4-teilig, mit Reinigungsverschluss	17SBV...RV	45,10	45,10	45,10	52,30	98,50
Adapter „eng/eng“	17AE...	29,80	29,80	29,80	33,10	40,90
Adapter „weit/weit“	17AW...	29,80	29,80	29,80	33,10	40,90
Wandfutter, doppelt	17WFD...	33,50	36,30	38,80	47,30	53,50
Reduzierstück „eng/weit“	17RS...-...	<u>130-110</u> 59,70	<u>120-110</u> 59,70	<u>130-120</u> 59,70	<u>150-130</u> 66,30	<u>180-150</u> 97,20
Erweiterungsstück „eng/weit“	17ES...-...	<u>110-130</u> 59,70	<u>110-120</u> 59,70	<u>120-130</u> 59,70	<u>130-150</u> 66,30	<u>150-180</u> 97,20

Bezüglich der Verwendung und Montage gelten die diesbezüglichen baurechtlichen Vorschriften und technischen Regelwerke, insbesondere die einschlägigen Bestimmungen der Feuerungsverordnungen der Bundesländer. Die Montage obliegt dem zuständigen Fachhandwerk.



Technische Änderungen und Preiskorrekturen vorbehalten. Die angegebenen Preise verstehen sich zzgl. des jeweils gültigen MTZ. Für Bestellungen mit einem Nettowarenwert von < € 50,-,- erheben wir eine Bearbeitungsgebühr von pauschal € 12,-,- je Bestellung.



Fotograf: Günter Standl · Bergdorf Liebesgrün · www.liebesgruen.de

## VERBINDUNGSLEITUNGEN – VERBINDUNGSSTÜCKE AUS FEUERLUMINIERTEM STAHLBLECH

- CE Zertifikat Nr.: 0432-CPD-217922
- Nach EN 1856-2 und DIN 1298 für feste, flüssige und gasförmige Brennstoffe geeignet, rußbrandbeständig.
- DIN V 18160-1 T400 N1 D 3 G (400)
- Rohre zylindrisch mit einem eingezogenen Ende

Durchmesser in mm		60	80	90	100	110	120	130
Materialdicke in mm		0,6	0,6	0,6	0,6	0,6	0,6	0,6
Stückpreise	Art.-Nr.	€	€	€	€	€	€	€
Rohre, 1000 mm lg.	13RL1000...	34,30	21,60	21,60	21,60	19,30	20,80	21,20
Rohre, 500 mm lg.	13RL500...	22,30	13,60	13,60	13,60	12,30	13,20	13,40
Rohre, 333 mm lg.	13RL333...	18,20	--	9,90	--	9,00	--	9,70
Rohre, 250 mm lg.	13RL250...	14,90	8,80	8,80	8,80	8,10	8,60	8,80
Rohre, 150 mm lg.	13RL150...	8,60	8,60	8,60	10,40	9,90	10,00	8,80
T-Stück (Stutzen mit abweichenden Ø lieferbar - bitte anfragen)	13TS...-...	--	--	--	95,60	97,70	106,20	106,20
Kapselknie Ø mm, 500 mm lang (Stutzen mit abweichenden Ø lieferbar - bitte anfragen)	13KK5...-...	--	--	--	76,10	76,10	77,00	77,00
Segmentbogen, 3-teilig, mit Reinigungsverschluss	13SB...RV	--	--	--	24,80	24,80	25,50	25,50
Gerippte Bogen 90°, ohne Kontrollverschluss	13BG90...	27,10	16,50	16,50	16,50	18,50	20,10	20,20
Gerippte Bogen 90°, mit Kontrollverschluss	13BG90...KV	27,10	16,50	16,50	16,50	18,50	20,10	20,20
Gerippte Bogen 45°, ohne Kontrollverschluss	13BG45...	29,10	17,60	17,60	17,60	20,20	21,10	21,80
Gerippte Bogen 45°, mit Kontrollverschluss	13BG45...KV	29,10	17,60	17,60	17,60	20,20	21,10	21,80
Wandfutter, einfach	13WFE...	25,00	15,70	15,70	15,70	16,50	16,50	16,50
Wandfutter, doppelt	13WFD...	48,60	30,70	30,70	30,70	32,60	32,60	32,60
Kapseln, lose	13K...	19,10	19,10	19,10	19,10	19,10	19,10	19,10
Kaminlochkapsel, verstellbar von Ø 100- Ø 160	13VKK				13,40			
Kaminlochkapsel mit Isolierscheibe, verstellbar von Ø 100- Ø 160	13VKKI				19,40			
Regenhut mit Rohrstützen	13RH...	---	---	---	---	---	29,30	29,30
Regenhut mit 3 Streben, passend Ø 110, 120, 130	13RH-MS				21,90			
Kontrollverschluss 45 x 70 mm, für gerippte Bogen Ø 60-100 mm	13KV1-2		13,20					
Kontrollverschluss 57 x 84 mm, für gerippte Bogen Ø 110-130	13KV3-2	--	--	--	--	15,40		



Technische Änderungen und Preiskorrekturen vorbehalten. Die angegebenen Preise verstehen sich zzgl. des jeweils gültigen MTZ. Für Bestellungen mit einem Nettowarenwert von < € 50,-,- erheben wir eine Bearbeitungsgebühr von pauschal € 12,-,- je Bestellung.

Durchmesser in mm		150	160	180	200	225	250
Materialdicke in mm		0,6	0,6	0,6	0,8	0,8	0,8
Stückpreise	Art.-Nr.	€	€	€	€	€	€
Rohre, 1000 mm lg.	13RL1000...	25,90	30,70	40,10	43,60	64,60	64,60
Rohre, 500 mm lg.	13RL500...	16,10	18,70	24,40	26,70	39,10	39,10
Rohre, 250 mm lg.	13RL250...	10,90	13,20	16,50	18,10	26,80	26,80
Rohre, 150 mm lg.	13RL150...	10,20	10,40	--	--	--	--
T-Stück (Stutzen mit abweichenden Ø lieferbar - bitte anfragen)	13TS...-...	133,90	151,20	169,50	203,60	379,00	466,20
Segmentbogen, 3-teilig, mit Reinigungsverschluss	13SB...RV	31,20	44,10	52,40	61,50	90,60	90,60
Gerippte Bogen 90°, ohne Kontrollverschluss	13BG90...	28,00	42,80	48,50	57,00	--	--
Gerippte Bogen 90°, mit Kontrollverschluss	13BG90...KV	28,00	42,80	48,50	57,00	--	--
Gerippte Bogen 45°, ohne Kontrollverschluss	13BG45...	30,10	45,60	52,80	57,00	--	--
Gerippte Bogen 45°, mit Kontrollverschluss	13BG45...KV	30,10	45,60	52,80	57,00	--	--
Wandfutter, einfach	13WFE...	19,10	19,40	25,00	26,80	--	--
Wandfutter, doppelt	13WFD...	42,80	45,10	55,00	59,30	73,20	73,20
Kapseln, lose	13K...	21,60	22,90	22,90	27,60	30,30	30,30
Regenhut mit Rohrstützen	13RH...	34,30	--	35,90	37,00	--	--
Kontrollverschluss 78 x 103 für gerippte Bögen Ø150-200	13KV4-2		19,10			--	--

Ab DN 225 mm: Rohre konisch

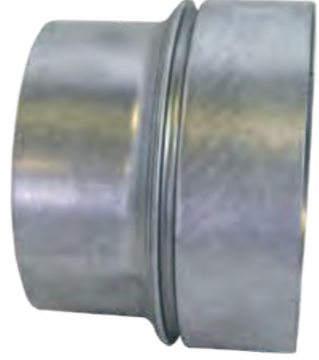
Erweiterung weit/eng	Art.-Nr.	weit	eng	€
	13ES100-110	100	110	45,70
	13ES100-120	100	120	45,70
	13ES100-130	100	130	45,70
	13ES110-120	110	120	45,70
	13ES110-130	110	130	45,70
	13ES110-150	110	150	48,40
	13ES120-130	120	130	45,70
	13ES120-140	120	140	52,30
	13ES120-150	120	150	48,40
	13ES130-150	130	150	48,40
	13ES150-160	150	160	51,70
	13ES150-180	150	180	51,70
	13ES150-200	150	200	60,30
	13ES160-180	160	180	51,70

Technische Änderungen und Preiskorrekturen vorbehalten. Die angegebenen Preise verstehen sich zzgl. des jeweils gültigen MTZ. Für Bestellungen mit einem Nettowarenwert von < € 50,-,- erheben wir eine Bearbeitungsgebühr von pauschal € 12,-,- je Bestellung.

Reduzierung weit/eng	Art.-Nr.	weit	eng	€
	13RS100-80	100	80	44,60
	13RS100-90	100	90	44,60
	13RS110-60	110	60	44,70
	13RS110-80	110	80	44,70
	13RS110-90	110	90	44,70
	13RS110-100	110	100	44,70
	13RS120-80	120	80	45,70
	13RS120-90	120	90	45,70
	13RS120-100	120	100	45,70
	13RS120-110	120	110	45,70
	13RS130-60	130	60	45,70
	13RS130-80	130	80	45,70
	13RS130-90	130	90	45,70
	13RS130-100	130	100	45,70
	13RS130-110	130	110	45,70
	13RS130-120	130	120	45,70
	13RS150-80	150	80	48,40
	13RS150-90	150	90	48,40
	13RS150-100	150	100	48,40
	13RS150-110	150	110	48,40
	13RS150-120	150	120	48,40
	13RS150-130	150	130	48,40
	13RS160-110	160	110	51,70
	13RS160-120	160	120	51,70
	13RS160-130	160	130	51,70
	13RS160-150	160	150	51,70
	13RS180-110	180	110	51,70
	13RS180-120	180	120	51,70
	13RS180-130	180	130	51,70
	13RS180-150	180	150	51,70
	13RS180-160	180	160	51,70
	13RS200-110	200	110	60,30
	13RS200-120	200	120	60,30
	13RS200-130	200	130	60,30
	13RS200-150	200	150	60,30
	13RS200-160	200	160	60,30
	13RS200-180	200	180	60,30
	13RS225-150	225	150	97,60
	13RS225-180	225	180	97,60
	13RS225-200	225	200	97,60
	13RS250-180	250	180	101,30
	13RS250-200	250	200	101,30
	13RS250-225	250	225	101,30



Fotograf: Günter Standl · Bergdorf Liebesgrün · www.liebesgruen.de

Bezüglich der Verwendung und Montage gelten die diesbezüglichen baurechtlichen Vorschriften und technischen Regelwerke, insbesondere die einschlägigen Bestimmungen der Feuerungsverordnungen der Bundesländer. Die Montage obliegt dem zuständigen Fachhandwerk.

Technische Änderungen und Preiskorrekturen vorbehalten. Die angegebenen Preise verstehen sich zzgl. des jeweils gültigen MTZ.  
Für Bestellungen mit einem Nettowarenwert von < € 50,-,- erheben wir eine Bearbeitungsgebühr von pauschal € 12,-,- je Bestellung.

# Bertrams System ALU

## VERBINDUNGSLEITUNGEN – ABGASROHRSYSTEM AUS ALUMINIUM

- CE Zertifikat Nr.: 0432-CPD-217922
- DIN V 18160-1 T200 N1 D 1 O (200)
- Rohre zylindrisch mit einem eingezogenen Ende
- Längsnaht gefalzt
- Nach EN 1856-2 und DIN 1298 für atmosphärische Gasfeuerstätten geeignet.

Durchmesser in mm	60	80	90	100	110	120	130	150	180	200	225	250	
Materialdicke in mm	0,7	0,7	0,7	0,7	1,0	1,0	1,0	1,0	1,0	1,0	1,5	1,5	
Stückpreise	Art.-Nr.	€	€	€	€	€	€	€	€	€	€	€	
Rohre, 1000 mm lg.	14RL1000...	40,50	30,10	30,10	30,10	35,90	26,70	40,90	46,10	55,40	58,20	102,50	108,90
Rohre, 500 mm lg.	14RL500...	24,60	18,30	18,30	18,30	21,80	24,10	24,80	28,70	33,50	35,00	73,80	78,70
Rohre, 250 mm lg.	14RL250...	16,60	12,50	12,50	12,50	14,60	16,40	16,00	19,10	22,40	23,60	51,10	54,90
Gerippte Bogen 90°, mit Kontrollverschluss	14BG90...KV	23,60	19,30	19,30	19,30	22,60	24,30	27,10	35,70	54,10	64,80	--	--
Gerippte Bogen 45°, mit Kontrollverschluss	14BG45...KV	25,90	21,80	21,80	21,80	24,40	26,70	30,30	39,20	54,10	64,80	--	--
Gerippte Bogen 45°, OHNE Kontrollverschluss	14BG45-...	--	21,80	21,80	21,80	24,40	26,70	30,30	39,20	--	--	--	--
Gerippte Bogen 90°, OHNE Kontrollverschluss	14BG90-...	23,60	19,30	19,30	19,30	22,60	24,30	27,10	35,70	54,10	64,80	--	--
Wandfutter, doppelt	14WFD...-A	27,40	25,30	25,30	25,30	26,20	26,20	27,40	33,30	59,00	62,10	73,20	73,20
Segmentbogen feststehend 45°, mit Kontrollverschluss	14SB45...KV	--	--	--	--	--	--	--	--	--	--	152,00	157,60
Segmentbogen feststehend 90°, mit Kontrollverschluss	14SB90...KV	--	--	--	--	--	--	--	--	--	--	137,50	143,40
T-Stück Ø A/B/C (Stutzen mit abweichenden Ø lieferbar - bitte anfragen)	14TS...	--	--	--	--	93,10	--	101,20	123,10	155,90	180,80	--	--
Ersatzdeckel für gerippte Bögen 45° und 90°		60-100 mm Klemmdeckel ohne Steg, 45 x 70 mm			110-130 mm Klemmdeckel ohne Steg, 57 x 87 mm			150-200 mm Klemmdeckel ohne Steg, 78 x 103 mm			--	--	
		14KV1-2 12,70			14KV3-2 15,40			14KV4-2 19,10			--	--	
Rosetten verstellbar		60-80 mm Edelstahl, mit Klammer	90-110 mm Edelstahl, mit Klammer	110-135 mm vernickelt, mit Klammer	150-160 mm vernickelt, mit Klammer	170-190 mm vernickelt, mit Federzug	190-210 mm vernickelt, mit Klammer						
		14RO60-80 38,00	14RO90-110 38,00	14RO110-135 23,60	14RO160 23,60	14RO180 25,70	14RO200 32,60						

Ab DN 225 mm: Rohre punktgeschweißt, konisch einsteckbar; Segmentbogen punktgeschweißt, feststehend.

Bezüglich der Verwendung und Montage gelten die diesbezüglichen baurechtlichen Vorschriften und technischen Regelwerke, insbesondere die einschlägigen Bestimmungen der Feuerungsverordnungen der Bundesländer. Die Montage obliegt dem zuständigen Fachhandwerk.

Technische Änderungen und Preiskorrekturen vorbehalten. Die angegebenen Preise verstehen sich zzgl. des jeweils gültigen MTZ. Für Bestellungen mit einem Nettowarenwert von < € 50,-,- erheben wir eine Bearbeitungsgebühr von pauschal € 12,-,- je Bestellung.

Reduzierung weit/eng	Art.-Nr.	weit	eng	€
	14RS90-80	90	80	36,60
	14RS100-80	100	80	36,60
	14RS110-80	110	80	43,10
	14RS110-90	110	90	42,10
	14RS110-100	110	100	42,10
	14RS120-110	120	110	42,40
	14RS130-80	130	80	44,70
	14RS130-90	130	90	44,70
	14RS130-100	130	100	44,70
	14RS130-110	130	110	42,40
	14RS130-120	130	120	42,40
	14RS150-80	150	80	47,30
	14RS150-90	150	90	47,30
	14RS150-100	150	100	47,30
	14RS150-110	150	110	47,30
	14RS150-120	150	120	44,10
	14RS150-130	150	130	47,30
	14RS180-110	180	110	48,30
	14RS180-130	180	130	48,30
	14RS180-150	180	150	48,30
	14RS180-160	180	160	48,30
	14RS200-130	200	130	50,70
	14RS200-150	200	150	50,70
	14RS200-180	200	180	50,70



Technische Änderungen und Preiskorrekturen vorbehalten. Die angegebenen Preise verstehen sich zzgl. des jeweils gültigen MTZ. Für Bestellungen mit einem Nettowarenwert von < € 50,-,- erheben wir eine Bearbeitungsgebühr von pauschal € 12,-,- je Bestellung.



## VERBINDUNGSLEITUNGEN – VERBINDUNGSSTÜCKE (RAUCHROHRE) AUS STAHLBLECH 2 MM

- CE Zertifikat Nr.: 0432-CPD-217922
- DIN V 18160-1 T400 N1 D 3 G (650)
- pulverbeschichtet, schwarz
- rußbrandbeständig
- Rohre, Bögen und Zubehör nach EN 1856-2 und DIN 1298

**Bitte beachten:** Diese Rauchrohre sind, aufgrund der Pulverbeschichtung nicht für den Anschluss von Kaminöfen o. ä. bzw. für den Betrieb im Wohnraum geeignet. Bitte setzen Sie für diesen Anwendungsfall unser mit Senothermlack beschichtetes System Camino (PG 05/07) ein.

Durchmesser in mm	Art.-Nr.	120	130	150	160	180	200	225	250	300
Stückpreise	Art.-Nr.	€	€	€	€	€	€	€	€	€
Rohre, 1000 mm lg.	08RL1000...L	45,10	45,40	48,00	49,40	53,70	59,40	84,80	84,80	105,90
Rohre, 500 mm lg.	08RL500...L	28,40	28,40	29,20	30,20	33,00	36,30	55,10	55,10	74,10
Rohre, 250 mm lg.	08RL250...L	20,10	20,10	20,50	21,00	23,00	25,30	38,80	38,80	53,00
Segmentbogen, geschweißt, ohne RV: 90°	08SB90...L	41,00	41,00	42,50	44,30	47,30	49,80	159,60	159,60	220,50
Segmentbogen, geschweißt, ohne RV: 45°	08SB45...L	41,00	41,00	42,50	44,30	47,30	49,80	159,60	159,60	220,50
Segmentbogen, geschweißt, mit RV: 90°	08SBRV90...L	41,00	41,00	42,50	44,30	47,30	49,80	159,60	159,60	220,50
Segmentbogen, geschweißt, mit RV: 45°	08SBRV45...L	41,00	41,00	42,50	44,30	47,30	49,80	159,60	159,60	220,50
Segmentbogen, 3-tlg., drehbar, mit RV	08SB...RV	48,20	48,20	49,40	51,30	53,40	57,90	159,60	159,60	220,50
Segmentbogen, 3-tlg., frei verstellbar 0-90°, mit RV	08SBV-RV...L	63,20	63,20	64,40	67,10	69,70	74,80	--	187,20	--
FAL Wandfutter einfach, 1 mm, 120 mm lang, pulverbeschichtet	08WFE...	14,80	14,80	16,60	17,10	19,00	20,80	29,20	29,20	37,10
FAL Wandfutter doppelt, 0,8 mm, pulverbeschichtet	08WFD...	34,30	34,30	36,60	38,90	43,20	47,30	67,10	67,10	116,20
Rauchrohtür zum nachträgl. Einbau in Rohre	08RT...	23,30	23,30	25,70	25,70	25,70	28,70	--	30,90	38,40
Ersatzdeckel für SBV-RV ohne Dichtung	08RV-SBV...L	--	23,40	23,40	23,40	23,40	23,40	--	23,40	--
Ersatzdeckel für 08SB, mit RV, drehbar und geschweißt	08RV...L	23,40	23,40	23,40	23,40	23,40	23,40	--	23,40	--
Deckeldichtung für SBV-RV	08D-SBV...-...	7,20 (Dichtung Ø 125 mm)		7,20 (Dichtung Ø 153 mm)		--	--	--	--	--
Anschweißstutzen für Rohrelement mit Stutzen weit	08ASS...		69,30	61,50	--	74,50	75,10			
Anschweißstutzen für Rohrelement Ø 130 mm mit Stutzen erweitert Ø 150 mm weit	08ASS130-150		71,90		--	--	--			
Anschweißstutzen für Rohrelement Ø 180 mm mit Stutzen erweitert Ø 200 mm weit	08ASS180-2000		--	--	--	75,10				
Anschweißstutzen für Rohrelement Ø 200 mm mit Stutzen reduziert Ø 180 mm weit	08ASS200-180		--	--	--	75,10				
T-Stück 90° für Zugregler geeignet mit Stutzen weit	08TS...		142,00	142,00	--	160,00	163,90			
T-Stück 90° Ø 130, für Zugregler geeignet mit Stutzen Ø 150 weit	08TS130-150		142,00		--	--	--			
T-Stück 90° Ø 160, für Zugregler geeignet mit Stutzen Ø 150 weit	08TS160-150		--	147,30	--	--				
T-Stück 90° Ø 160, für Zugregler geeignet mit Stutzen Ø 180 weit	08TS160-180		--	--	147,30	--				
T-Stück 90° Ø 180, für Zugregler geeignet mit Stutzen Ø 150 weit	08TS180-150		--	160,00	--	--				
T-Stück 90° Ø 180, für Zugregler geeignet mit Stutzen Ø 200 weit	08TS180-200		--	--	--	163,90				
T-Stück 90° Ø 200, für Zugregler geeignet mit Stutzen Ø 180 weit	08TS200-180		--	--	--	163,90				

Technische Änderungen und Preiskorrekturen vorbehalten. Die angegebenen Preise verstehen sich zzgl. des jeweils gültigen MTZ. Für Bestellungen mit einem Nettowarenwert von < € 50,-- erheben wir eine Bearbeitungsgebühr von pauschal € 12,-- je Bestellung.

Reduzierung	Art.-Nr. 08RS...-...	Ø 130-120	Ø 150-120	Ø 150-130	Ø 160-130	Ø 160-150	Ø 180-130	Ø 180-150	Ø 180-160
		€	€	€	€	€	€	€	€
weit/eng	z. B.: 08RS150-130	128,10	128,10	128,10	129,90	129,90	129,90	129,90	125,00

Reduzierung	Art.-Nr. 08RS...-...	Ø 200-150	Ø 200-160	Ø 200-180	Ø 250-180	Ø 250-200	Ø 300-200	Ø 300-250
		€	€	€	€	€	€	€
weit/eng	z. B.: 08RS150-130	137,80	137,80	137,80	147,60	147,60	197,20	197,20

Erweiterung	Art.-Nr. 08ES...-...	Ø 120-130	Ø 120-150	Ø 130-150	Ø 130-160	Ø 130-180	Ø 150-160	Ø 150-180	Ø 150-200
		€	€	€	€	€	€	€	€
weit/eng	z. B.: 08ES120-150	128,10	128,10	128,10	129,90	129,90	129,90	129,90	129,90

Erweiterung	Art.-Nr. 08ES...-...	Ø 160-180	Ø 160-200	Ø 180-200	Ø 180-250	Ø 200-250	Ø 200-300	Ø 250-300
		€	€	€	€	€	€	€
weit/eng	z. B.: 08ES120-150	129,90	137,80	137,80	147,60	147,60	197,20	197,20

Technische Änderungen und Preiskorrekturen vorbehalten. Die angegebenen Preise verstehen sich zzgl. des jeweils gültigen MTZ. Für Bestellungen mit einem Nettowarenwert von < € 50,-- erheben wir eine Bearbeitungsgebühr von pauschal € 12,-- je Bestellung.

## DIE ENTSCHEIDENDEN VORTEILE DES ABGASSYSTEMS ST-PU IM ÜBERBLICK:

- CE zertifiziert: 0432-CPD- 21 7922
- entspricht den Anforderungen der EN 1856-2
- Maßvorgaben nach DIN 1298
- T400 N1 D 3 G (650)
- pulverbeschichtet, schwarz
- rußbrandbeständig
- qualitativ hochwertige Verarbeitung
- der frei verstellbare Bogen SBV-RV lässt von 0-90° verstellen und nach der Montage statisch fest arretieren
- Dichtung im Reinigungsverschluss des Bogens SBV-RV

- die Rohre sind kürzbar und behalten ihre Steckfähigkeit
- Form ZE, zylindrisch, mit einem eingezogenen Ende
- DN 225 bis 300 Form ZM, zylindrisch mit Muffe

Bezüglich der Verwendung und Montage gelten im Übrigen die diesbezüglichen baurechtlichen Vorschriften und technischen Regelwerke, insbesondere die einschlägigen Bestimmungen der Feuerungsverordnungen der Bundesländer. Die Montage obliegt dem zuständigen Fachhandwerk.

**Transport- und lagerbedingte Oberflächenbeschädigungen sind nicht ausgeschlossen und somit kein Reklamationsgrund.**



# Bertrams System ALU-Pu

## VERBINDUNGSLEITUNGEN – ABGASROHRSYSTEM AUS ALUMINIUM, WEISS PULVERBESCHICHTET

- CE Zertifikat Nr.: 0432-CPD-217922
- Nach EN 1856-2 und DIN 1298 für atmosphärische Gasfeuerstätten geeignet.
- DIN V 18160-1 T200 N1 D 1 O (200)
- pulverbeschichtet, weiß 9010

Durchmesser in mm	Art.-Nr.	90	110	130
Stückpreise in Euro		€	€	€
Rohre, 1000 mm lang	04RL1000-....	55,60	59,50	66,00
Rohre, 500 mm lang	04RL500-....	35,00	38,00	43,00
Rohre, 250 mm lang	04RL250-....	24,80	26,50	30,00
Bogen gerippt, 45°, ohne KV	04BG45-.....	42,50	52,50	56,90
Bogen gerippt, 90°, ohne KV	04BG90-.....	42,50	52,50	57,00
Bogen gerippt, 45°, mit KV	04BG45-....KV	42,50	52,50	57,00
Bogen gerippt, 90°, mit KV	04BG90-....KV	42,50	52,50	57,00
Reduzierung weit/eng	04RS-....	<u>110-90</u> 76,00	<u>130-110</u> 76,50	<u>130-90</u> 76,50
Rosetten, verstellbar	04RO-....	<u>90-110</u> 31,00	<u>110-135</u> 33,00	<u>110-135</u> 33,00

Die guten mechanischen Eigenschaften des Materials gestatten die Verwendung der vergleichsweise dünnwandigen, korrosionsgeschützten Verbindungsstücke im Sinne der DIN 1298, je nach Werkstoff, nur für gasförmige Brennstoffe.  
 Bezüglich der Verwendung und Montage gelten im Übrigen die diesbezüglichen baurechtlichen Vorschriften und technischen Regelwerke, insbesondere die einschlägigen Bestimmungen der Feuerungsverordnungen der Bundesländer. Die Montage obliegt dem zuständigen Fachhandwerk.



Technische Änderungen und Preiskorrekturen vorbehalten. Die angegebenen Preise verstehen sich zzgl. des jeweils gültigen MTZ.  
 Für Bestellungen mit einem Nettowarenwert von < € 50,-,- erheben wir eine Bearbeitungsgebühr von pauschal € 12,-,- je Bestellung.

Fotograf: Günter Standl - Bergdorf Liebesgrün - www.liebesgruen.de

# Bertrams Pelletino-Rauchrohre für Pelletöfen

## BERTRAMS PELLETOFENROHRE SIND PERFEKT AUF IHREN PELLETÖFEN ABGESTIMMT.

Wir fertigen für Sie unser hochwertiges System Pelletino in zwei Varianten: innen und außen emailliert (mattschwarz) oder in Senothermlack beschichtet (schwarz und gussgrau). Somit stehen Ihnen drei verschiedene optische Lösungen zur Verfügung.

Unsere Pelletofenrohre sind lasergeschweißt, haben eine zusätzlich hitzebeständige Silikon-Dichtung und entsprechen den Anforderungen der EN 1856-2.



## AUSZUG AUS UNSEREM LIEFERPROGRAMM:

<b>Rohrelement</b> 1000 mm 750 mm 500 mm 250 mm 150 mm		<b>Rohr verstellbar mit Spanning</b> in Verbindung mit Anschlussstutzen als Schiebelement 1000 mm 750 mm 500 mm		<b>Rosette</b> 
<b>Bogen glatt gezogen</b> mit und ohne Reinigungsöffnung, nur in Ø 100 mm lieferbar		<b>Bogen geschweißt, zweiteilig</b> mit und ohne Reinigungsöffnung, 15°/ 30°/ 45°/ 90° lieferbar		<b>Rosette mit Erweiterung</b> 
<b>Bogen geschweißt 90°, dreiteilig</b> mit und ohne Reinigungsöffnung		<b>Kapselknie</b> 	<b>FAL Wandfutter doppel</b> 	<b>Ofenanschlussstück</b> 

## SYSTEM ZUR OPTIMALEN UND DICHTEN VERBINDUNG ZWISCHEN PELLETÖFEN UND SCHORNSTEIN.

- Stahlblech nach EN 1856-2 mit Sicke und Dichtung
- Wandstärke: 0,6 mm
- Farben: emailliert mattschwarz (M) / Senothermlack beschichtet: schwarz (S) | gussgrau (G)
- eingezogene Steckverbindung
- Rohr- und Längsnähte lasergeschweißt
- **Bestellbeispiel:** 10RL1000-80M = Rohr zylindrisch, eingezogen, 1000 mm lang, Ø 80, Farbe: M=mattschwarz

Durchmesser in mm Materialstärke in mm Stückpreise	Art.-Nr. (Ø und Farbkürzel angeben)	80 0,6 mm €	100 0,6 mm €
Rohrelement, 1000 mm lang	10RL1000-...	56,90	58,00
Rohrelement, 750 mm lang	10RL750-...	49,80	51,70
Rohrelement, 500 mm lang	10RL500-...	38,90	40,20
Rohrelement, 250 mm lang	10RL250-...	24,50	25,40
Rohrelement, 150 mm lang	10RL150-...	23,40	24,30
Rohrelement, 500 mm lang, mit Reinigungsöffnung	10RL500RV-...	56,00	57,30
Rohrelement 250 mm lang, mit Reinigungsöffnung	10RL250RV-...	41,60	42,70
Bogen glatt gezogen 90° mit Reinigungsöffnung ohne Reinigungsöffnung	10BG90RV-... 10BG90-...	<i>nicht lieferbar</i>	76,60 60,60
Bogen geschweißt, zweiteilig, 15° / 30° / 45° / 90° mit Reinigungsöffnung ohne Reinigungsöffnung	10SB(15/30/45/90)RV-... 10SB(15/30/45/90)-...	63,70 52,80	65,00 54,10
Bogen geschweißt 90°, dreiteilig mit Reinigungsöffnung ohne Reinigungsöffnung	10SBRV90-... 10SBO90-...	72,70 60,10	76,60 60,60
Kapselknie zylindrisch eingezogen, 250 mm lang	10KK250-...	72,70	76,60
Anschlussstutzen in Verbindung mit Rohr verstellbar, 400 mm lang	10AS400-...	40,10	40,50
Rohr verstellbar, mit Spanning, in Verbindung mit Anschlussstutzen 1000 mm lang 750 mm lang 500 mm lang	10RLV1000-... 10RLV750-... 10RLV500-...	61,10 54,60 40,30	66,10 59,60 45,80
Ofenanschlussstück, mit 2 Dichtungen, Rohr zylindrisch eingezogen, 100 mm lang	10OAS100-...	23,40	24,10
Schornsteinanschlussstück, Rohr zylindrisch, 150 mm lang	10SAS150-...	22,10	22,70
Rosette, starr	10RO...	15,60	
FAL-Wandfutter, doppelt, mit Dichtung	10WFD-D...	40,20	
Rohrschelle mit Stockschraube	10RS	27,20	
Reinigungsverschluss, lose	10RV	15,50	
Dichtungsring lose, für Rohrelemente und Außendichtung 10OAS..., Größe 1	10D...	10,10	
Ersatzdichtung für Reinigungsverschluss, Ø80 und Ø100, weiß	10ED80-100	10,10	
Außendichtung für Ofenanschlussstück	10AD-OA...S	10,10	
Innendichtung für Ofenanschlussstück	10ID-OAS...	10,10	

Bezüglich der Verwendung und Montage gelten die diesbezüglichen baurechtlichen Vorschriften und technischen Regelwerke, insbesondere die einschlägigen Bestimmungen der Feuerungsverordnungen der Bundesländer. Die Montage obliegt dem zuständigen Fachhandwerk.

Es gelten unsere allgemeinen Verkaufs- und Lieferbedingungen. Preis in EUR ab Werk, ohne Verpackung, ohne Mehrwertsteuer.

Technische Änderungen und Preiskorrekturen vorbehalten. Die angegebenen Preise verstehen sich zzgl. des jeweils gültigen MTZ. Für Bestellungen mit einem Nettowarenwert von < € 50,- erheben wir eine Bearbeitungsgebühr von pauschal € 12,- je Bestellung.

# Bertrams Pelletino-Rauchrohre für Pelletöfen

Bezeichnung	Art.-Nr.	80-100	80-110	80-120	80-130	80-150
Erweiterungsstück Ø 80 weit auf Ø... eng	10ES...-...	47,80	49,30	49,30	49,30	60,90

Bezeichnung	Art.-Nr.	100-110	100-120	100-130	100-150	–
Erweiterungsstück Ø 100 weit auf Ø... eng	10ES...-...	49,30	49,30	49,30	60,90	–

Bezeichnung	Art.-Nr.	80-100	80-130	80-150	100-130	100-150
Rosette mit Erweiterung, ohne Dichtung, für Montage in Wandfutter	10ROES...-...	78,90	67,20	78,90	78,90	78,90

Bezüglich der Verwendung und Montage gelten die diesbezüglichen baurechtlichen Vorschriften und technischen Regelwerke, insbesondere die einschlägigen Bestimmungen der Feuerungsverordnungen der Bundesländer. Die Montage obliegt dem zuständigen Fachhandwerk.

Es gelten unsere allgemeinen Verkaufs- und Lieferbedingungen. Preis in EUR ab Werk, ohne Verpackung, ohne Mehrwertsteuer.

## DAS SYSTEM DW IST DIE PERFEKTE KOMBINATION ZU IHREM PELLETOFEN

Doppelwandiges, wärmegeädmmtes Abgassystem aus Edelstahl in Elementbauweise. Mit einer Innen- und Außenschale aus hochwertigem Edelstahl und einer durchgehenden 35 mm starken Wärmedämmung aus Mineralwolle.

Einsetzbar für Feuerstätten mit den Brennstoffen Öl, Gas und Festbrennstoffe in trockener und kondensierender Betriebsweise im Unterdruck bis zu einer Abgastemperatur von 600° C.

CE-Kennzeichen nach EN 1856-1, Zertifikat-Nr.: 0432-CPD-119900

Spezielle Übergangsstücke gewährleisten die Kompatibilität zu unserem Pelletino Rohr.

## OBERFLÄCHENVARIANTEN:



# Bertrams Camino-Rauchrohre für Kaminöfen

## RAUCHROHRE UND -BOGEN FÜR KAMINÖFEN

- 2 mm Stahlblech
- geschweißt
- Farben: schwarz und guss-grau
- mit eingezogener Steckverbindung
- mit Senothermlack beschichtet und eingebrannt
- Alle Teile sind DIN-geprüft („Ü“-Zeichen) und einzeln im Karton verpackt.

**Rohre**

L mm	ø mm
1000	120
1000	130
1000	150
1000	160
1000	180
1000	200



L mm	ø mm
500	120
500	130
500	150
500	160
500	180
500	200



L mm	ø mm
250	120
250	130
250	150
250	160
250	180
250	200



L mm	ø mm
150	120
150	130
150	150
150	160
150	180
150	200



\* Die angegebenen Schenkelmaße beziehen sich auf die Außenabmessungen.

**Drosselklappe lose**

ø mm
120
130
150
160
180



**Rosette**

ø mm
120
130
150
160

50 mm Randbreite

90 mm Randbreite

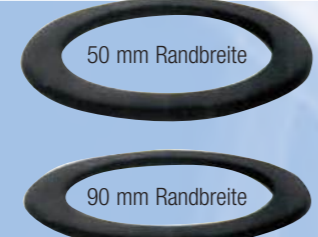

**Bogen gezogen 90° mit Tür**

ø 150 mm

Schenkellänge 250 x 250 mm\*



**Bogen mit Tür, verstellbar**

ø mm
120
130
150
160
180

Schenkellänge 280 x 280 mm\*



**Rohre mit Drosselklappe**

L mm	ø mm
1000	120
1000	130
1000	150
1000	160
1000	180
1000	200



L mm	ø mm
500	120
500	130
500	150
500	160
500	180
500	200



L mm	ø mm
250	120
250	130
250	150
250	160
250	180
250	200



**Reduzierstücke**

ø mm
130/120
150/130
160/150
180/150
180/160
200/160
200/180



## RAUCHROHRE UND -BOGEN FÜR KAMINÖFEN

**Bogen 90° mit oder ohne Tür**

ø mm
120
130
150
160
180
200

Schenkellänge 280 x 280 mm\*



**Bogen 45° mit oder ohne Tür**

ø mm
120
130
150
160
180
200

Schenkellänge 150 x 150 mm\*



**Bogen 33° ohne Tür**

ø mm
120
130
150
160
180
200

Schenkellänge 150 x 150 mm\*



**SET I**

Winkelbogen 90°, zweiteiliger Bogen mit Tür und Drosselklappe, Rosette und Doppelwandfutter 500 x 655 mm, kartonverpackt

ø mm
120
130
150
160



**SET II**

Winkelbogen 90°, dreiteiliger Bogen mit Tür und Drosselklappe, Rosette und Doppelwandfutter 450 x 600 mm, kartonverpackt

ø mm
120
130
150



**SET III**

Winkelbogen 90°, glattgezogener Bogen mit Tür und Drosselklappe, Rosette und Doppelwandfutter 450 x 700 mm, kartonverpackt

ø mm
130 mm
150 mm



\* Die angegebenen Schenkelmaße beziehen sich auf die Außenabmessungen.

# Bertrams Camino-Rauchrohre für Kaminöfen

## ABGASROHRSYSTEM AUS STAHLBLECH, 2 MM

- Werkstoff: Stahlblech ST 12
- geschweißt
- eingezogene Steckverbindung
- mit Senothermlack beschichtet
- Standardfarben: schwarz und guss-grau
- Nach DIN 1298 für feste, flüssige und gasförmige Brennstoffe geeignet.
- PG 05 schwarz
- PG 07 guß-grau, Aufpreis 6%

Durchmesser in mm	Materialdicke in mm	Stückpreise	Art.-Nr.	Ø 120	Ø 130	Ø 150	Ø 160	Ø 180	Ø 200
				2,0	2,0	2,0	2,0	2,0	2,0
				€	€	€	€	€	€
Rohr, zylindrisch, 1000 mm lang			..RL1000-...	62,70	52,60	54,20	55,20	59,50	65,00
Rohr, zylindrisch, 500 mm lang			..RL500-...	44,60	37,30	38,80	39,70	43,00	45,40
Rohr, zylindrisch, 250 mm lang			..RL250-...	33,50	28,20	29,00	29,50	31,50	32,10
Rohr, zylindrisch, 150 mm lang			..RL150-...	33,50	28,20	29,00	29,50	31,50	--
Rohr, zylindrisch, 1000 mm lang, mit Tür			..RL1000-...T	--	--	63,60	--	--	--
Rohr, zylindrisch, 500 mm lang, mit Tür			...RL500..T	--	--	44,30	--	--	--
Rohr m. eingeb. Drosselklappe 1000 mm lang			..RL1000..DK	99,20	89,50	91,10	92,10	96,20	101,70
Rohr m. eingeb. Drosselklappe 500 mm lang			..RL500...DK	81,40	74,30	75,50	76,40	79,60	82,20
Rohr m. eingeb. Drosselklappe 250 mm lang			..RL250...DK	70,30	65,00	65,60	66,00	68,20	68,50
Drosselklappe, lose			..DK...	37,00	37,00	37,00	37,00	37,00	37,00
Bogen, 45° glatt gezogen, mit Tür			..BG45...T	--	--	145,70	--	--	--
Bogen 90°, glatt gezogen, mit Tür			..BG90...T	--	--	154,50	--	--	--
Bogen, 11°, 2-tlg., feststehend, ohne Tür			..SB11-...	--	--	48,20	--	--	--
Bogen, 22°, 2-tlg., feststehend, ohne Tür			..SB22-...	--	--	48,20	--	--	--
Bogen, 33°, 2-tlg., feststehend, ohne Tür			..SB33-...	55,70	47,20	48,20	49,40	50,60	58,00
Bogen, 45°, 2-tlg., feststehend, ohne Tür			..SB45-...	55,70	47,20	48,20	49,40	50,60	58,00
Bogen, 45°, 2-tlg., feststehend, mit Tür			..SB45-...T	63,40	53,80	53,80	55,70	57,20	67,30
Bogen, 90°, 3-tlg., feststehend, ohne Tür			..SB90-...	55,70	47,20	48,20	49,40	50,60	58,00
Bogen, 90°, 3-tlg., feststehend, mit Tür			..SB90-...T	63,40	53,80	54,90	55,70	57,20	67,30
Bogen, drehbar, mit Tür			..SBV...	72,30	62,10	63,10	63,60	65,20	77,90
Rosetten, 50 mm breit			..RO...	17,10	17,10	17,80	17,80	18,10	18,10
Rosetten, 90 mm breit			..RO90...	21,90	21,90	22,40	--	24,40	--
Rohrschellenset			..RSS...	29,20	29,20	31,70	29,60	30,70	33,00
Spraydose Senothermlack, 150 ml Inhalt			..SPRAY150	--	--	33,10	--	--	--

Erweiterung	Art.-Nr.	Ø 120-130	Ø 120-150	Ø 120-180	Ø 130-150	Ø 150-160	Ø 150-180	Ø 150-200	Ø 160-180	Ø 160-200	Ø 180-200
	..ES...-...	€	€	€	€	€	€	€	€	€	€
	z. B. 05ES120-130										
weit/eng	...ES...-...	98,60	98,60	144,50	98,60	98,60	102,70	110,10	98,60	110,10	110,10

Reduzierung	Art.-Nr.	Ø 130-120	Ø 150-120	Ø 150-130	Ø 160-150	Ø 180-150	Ø 180-160	Ø 200-160	Ø 200-180
	..RS...-...	€	€	€	€	€	€	€	€
	z. B. 05RS130-120								
weit/eng	...RS...-...	98,60	98,60	98,60	102,70	102,70	102,70	110,10	110,10

Technische Änderungen und Preiskorrekturen vorbehalten. Die angegebenen Preise verstehen sich zzgl. des jeweils gültigen MTZ. Für Bestellungen mit einem Nettowarenwert von < € 50,-,- erheben wir eine Bearbeitungsgebühr von pauschal € 12,-,- je Bestellung.

Durchmesser in mm	Materialdicke in mm	Stückpreise	Artikelbezeichnung	Art.-Nr.:	Ø 120	Ø 130	Ø 150	Ø 160	Ø 180	Ø 200	
					2,0	2,0	2,0	2,0	2,0	2,0	
					€	€	€	€	€	€	
<b>Set 1</b> bestehend aus:											
Winkelbogen 90°, zweiteiliger Bogen mit Tür und Drosselklappe, Rosette und Doppelwandfutter 500 x 655 mm, kartonverpackt					..SET-1...	151,70	154,40	154,40	161,80	--	--
<b>Set 2</b> bestehend aus:											
Winkelbogen 90°, dreiteiliger Bogen mit Tür und Drosselklappe, Rosette und Doppelwandfutter 450 x 600 mm, kartonverpackt					..SET-1-1...	151,70	151,700	154,40	161,80	169,30	--
<b>Set 3</b> bestehend aus:											
Winkelbogen 90°, glatter gezogener Bogen mit Tür und Drosselklappe, Rosette und Doppelwandfutter 450 x 700 mm, kartonverpackt					..SET-1-2...	--	210,80	183,00	--	--	--

**HINWEIS:** Zu Zwischengrößen bzw. -längen, weitere Formen, Durchmesser und anderen Ausführungen, die nicht in dieser Liste enthalten sind, erwarten wir Ihre Anfrage. Bei Anfertigung von diesen Sonderteilen erfolgt eine gesonderte Preisvereinbarung. Die Rohre und Bogen werden einzeln in Wellpappe bzw. Karton verpackt.

**BESTELLBEISPIEL:** PG + Art.-Nr. + Ø = Bestell-Nr. // Rohr zylindrisch Ø 130 mm, 1000 mm lang, schwarz = 05 RL1000- 130

Bezüglich der Verwendung und Montage gelten im Übrigen die diesbezüglichen baurechtlichen Vorschriften und technischen Regelwerke, insbesondere die einschlägigen Bestimmungen der Feuerungsverordnungen der Bundesländer sowie TRGI des DVGW. Die Montage obliegt dem zuständigen Fachhandwerk.



Technische Änderungen und Preiskorrekturen vorbehalten. Die angegebenen Preise verstehen sich zzgl. des jeweils gültigen MTZ. Für Bestellungen mit einem Nettowarenwert von < € 50,-,- erheben wir eine Bearbeitungsgebühr von pauschal € 12,-,- je Bestellung.

## WÄSCHEABWURFSYSTEM AUS EDELSTAHL V2A 1.4301

Machen Sie es sich bequem! Mit einem Wäscheabwurfssystem von Bertrams erledigt sich die Hausarbeit rund um die Wäsche fast wie von selbst. Nie mehr lästiges Tragen von Wäschekörben, keine Unordnung im Bad durch herumliegende Schmutzwäsche. Integrieren Sie in Ihr Bad ein Wäscheabwurfssystem: Tür auf - Wäsche rein - Tür zu.

Die Wäsche gelangt direkt vor Ort zur Waschmaschine, wird dort im Wäsche-Auffangsack gesammelt und kann dank des durchgehenden Reißverschlusses bequem entnommen werden. Außerdem verhindert der Wäsche-Auffangsack Zugluft, die beim Öffnen der Wäsche-Einwurfür entstehen kann.

Alle Teile sind aus hochwertigem rostfreien Edelstahl gefertigt. Einfache Montage durch Stecksystem. Die Rohre mit den Nennweiten 250 und 300 mm Durchmesser sind in handlichen Längen 1000 und 500 mm lieferbar. Sie sind kürzbar und können so individuell an Ihr Bauvorhaben angepasst werden. Die Wäsche-Einwurfür ist aus Edelstahl mit geschliffener Oberfläche.

Bitte berücksichtigen Sie bei der Planung die entsprechenden baulichen Bestimmungen!

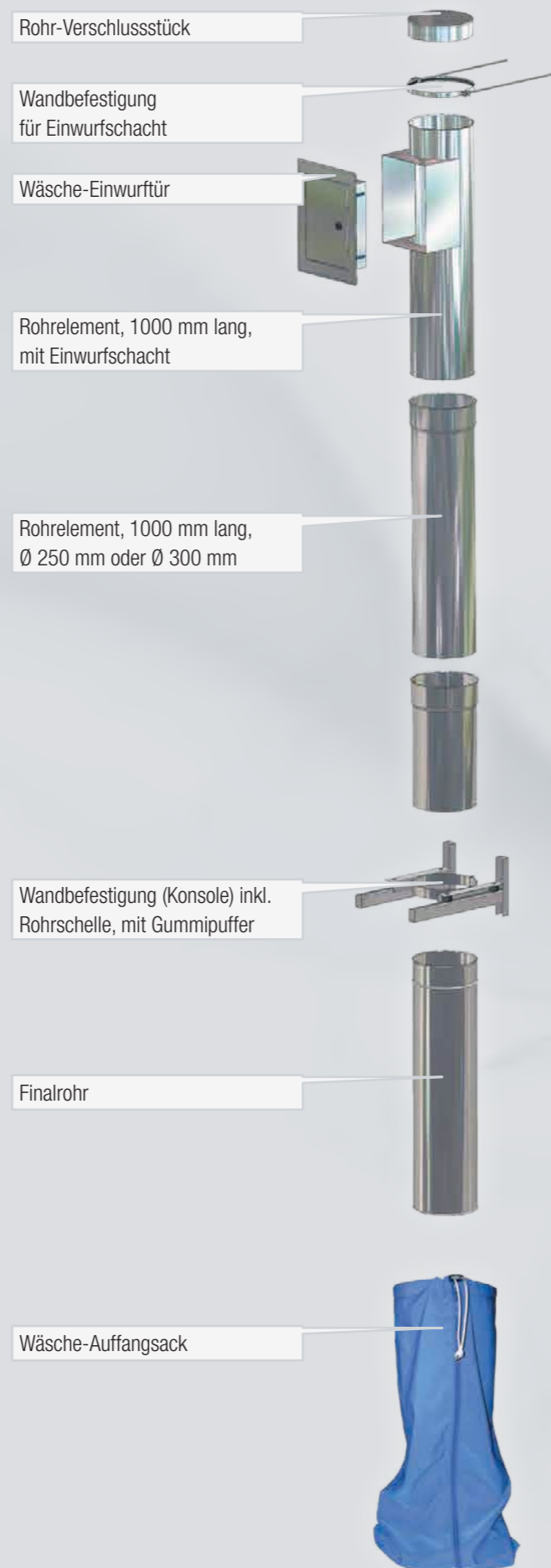

Durchmesser in mm	Artikel-Nr.	Ø 250 €	Ø 300 €
Rohr-Verschlussstück	01RVS...	68,00	78,50
Wandbefestigung für Einwurfschacht	01WB...	87,50	101,50
Rohrelement 1000 mm lang mit Einwurfschacht	01RLE...	487,00	521,50
Wäsche-Einwurfür aus Edelstahl V2A mit Schloss, abschließbar	01WETVA	521,50	521,50
Wäsche-Einwurfür aus Edelstahl V2A gepulvert RAL 9016 weiß, mit Schloss, abschließbar	01WETW	487,00	487,00
Rohrelement, 1000 mm lang	01RL1000-...	122,00	1582,00
Rohrelement, 500 mm lang	01RL500-...	87,50	111,00
Wandbefestigung (Konsole) inkl. Rohrschelle mit Gummipuffern	01K...	189,00	210,00
Final-Rohr	01FR1000-...	189,00	226,00
Wäscheauffangsack klein, für Ø 250, ca. 45 l	01WA1	104,00	---
Wäscheauffangsack groß, für Ø 250 und 300, ca. 95 l	01WA2	---	156,00

\*) L30 oder L90 je nach landesspezifischer Bauvorschrift

Die Montage erfolgt in einem feuerbeständigen Schacht\* aus Mauerwerk, Beton oder in einem Leichtbauschacht. Sie obliegt dem zuständigen Fachhandwerk.

Technische Änderungen und Preiskorrekturen vorbehalten. Die angegebenen Preise verstehen sich zzgl. des jeweils gültigen MTZ. Für Bestellungen mit einem Nettowarenwert von < € 50,- erheben wir eine Bearbeitungsgebühr von pauschal € 12,- je Bestellung.

## PODEST FÜR SCHWERE BIS SEHR SCHWERE LASTEN

- hohe Festigkeit durch verzinkte Stahl-Trägerplatte
- mit geschlossenen Ecken
- Punktbelastung: ca. 700 N/cm<sup>2</sup> im bodenberührtem Auflagebereich des Podestes
- Temperaturbeständigkeit: 110° C
- Brandklasse: nach DIN 4102/B2

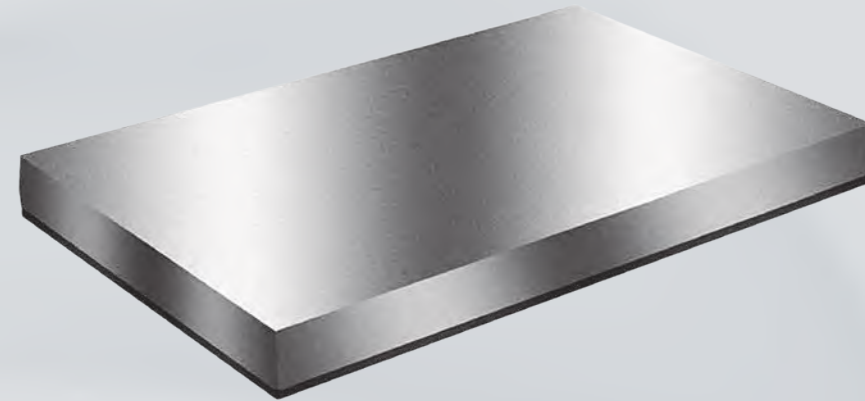

Artikel-Nr.	Maße	Gewicht je Stück	VPE je Palette	€ / Stück
60HKP-A	600 x 650 x 70 mm	ca. 5,1 kg	20 Stück	89,50
60HKP-B	700 x 850 x 70 mm	ca. 8,6 kg	20 Stück	117,00
60HKP-C	1300 x 850 x 70 mm	ca. 15,1 kg	10 Stück	192,00
60HKP-D	1000 x 650 x 70 mm	ca. 10,1 kg	10 Stück	123,50
60HKP-E	1500 x 950 x 70 mm	ca. 22,7 kg	5 Stück	268,00

Auf die Preise der Heizkesselpodeste behalten wir uns die Erhebung eines Teuerungszuschlags vor - bitte erfragen Sie diesen in unserem Verkauf.

Technische Änderungen und Preiskorrekturen vorbehalten. Die angegebenen Preise verstehen sich zzgl. des jeweils gültigen MTZ.  
Für Bestellungen mit einem Nettowarenwert von < € 50,- erheben wir eine Bearbeitungsgebühr von pauschal € 12,- je Bestellung.









Präzision in Bestform

Bertrams AG · Eiserfelder Str. 70 · 57072 Siegen  
Telefon 0271/3308-0 · Telefax 0271/3308-300  
e-mail [abgastechnik@bertrams.de](mailto:abgastechnik@bertrams.de)

[www.bertrams.de](http://www.bertrams.de)